



# Outdoor-Spielgeräte

Spaß & Bewegung an der frischen Luft

Ein Unternehmen  
der Klett Gruppe



 **Web-Shop**  
www.kitaeinkauf.de

 **email**  
kontakt@kitaeinkauf.de

 **Fax**  
0611 94 58 72 79

 **Telefon**  
0800 188 81 18



### BESTELLEN SIE VIA

 **Web-Shop**  
www.kitaeinkauf.de

 **email**  
kontakt@kitaeinkauf.de

 **Fax**  
0611 94 58 72 79

 **Telefon**  
0800 188 81 18

Stand: März 2023

# Outdoor-Spielgeräte

Spielgeräte im Kindergarten stehen für viel Spaß und Bewegung an der frischen Luft. [Federwippen](#), [Sandkästen](#), [Schaukeln](#) und [Spielhäuser](#) bieten den Kindern unterschiedlichste Herausforderungen und Spielmöglichkeiten. Unsere bunten Spielplatzgeräte sind größtenteils TÜV-vorgeprüft und werden in Bauteilen zur Selbstmontage angeliefert.

Entdecken Sie in diesem **Aktionsflyer eine kleine Auswahl** unserer [Outdoor-Spielgeräte!](#)

Viele weitere Outdoorgeräte und Spielanlagen finden Sie in unserem Web-Shop [www.kitaeinkauf.de](http://www.kitaeinkauf.de).

Unser Außendienst berät Sie gerne umfassend und kompetent.  
Vereinbaren Sie direkt einen kostenfreien Beratungstermin.

Weitere Informationen sowie viele andere  
Produkte finden Sie im Web-Shop.

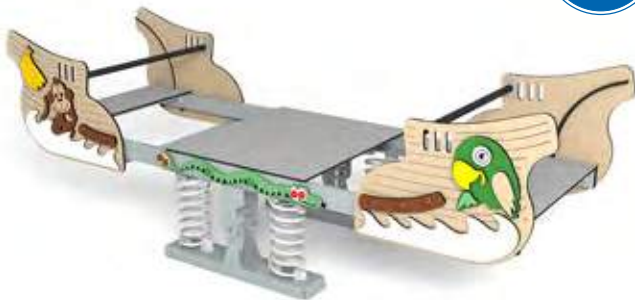

### LEDON Große Dschungelwippe

Tolle große Wippe, für bis zu 6 Kinder. Hier können Kinder auch auf der großen Plattform platznehmen.

Altersempfehlung: ab 3 Jahren

Platzbedarf: L/B 512x315cm

Maße: B/H/T 115x100x312cm

Art.-Nr. 6516

**8.299,00 €**



### Holz-Haus "Cranny"

Material: Kiefernholz

Altersempfehlung: ab 2 Jahren

Lieferumfang: 1 Häuschen inkl. Montageanleitung

Maße: B/T 210x130cm

Art.-Nr. 7330 Höhe 128cm

Art.-Nr. 7330 Höhe 145cm

**2.146,00 €**

**2.339,00 €**

Preise in € inkl. MwSt. Änderungen vorbehalten. Es gelten die tagesaktuellen Web-Shop-Preise. Lieferzeit unterschiedlich (siehe Web-Shop). Versandkostenfreie Lieferung ab 125,00 € brutto (sonst ab 4,49 € brutto). Verpackungspauschale 1,99 € brutto je Auftrag. Mindestbestellwert 25,00 € brutto



# Outdoor-Spielanlagen nach Maß

Beratung durch unseren Außendienst

kostenfreier Beratungstermin

## Outdoor-Spielanlagen

Unser Außendienst berät Sie gerne in der Auswahl der Kinder-Spielgeräte, nimmt Aufmaß von Ihrem Gelände und geht alles Wichtige mit Ihnen durch. Wir nehmen all Ihre persönlichen Wünsche auf und setzen diese in der weiteren Planung für Sie um.

Vereinbaren Sie direkt einen unverbindlichen und **kostenfreien Beratungstermin** bei Ihnen vor Ort.

**Zentraler Kundenservice**

oder

**Persönliche Fachberatung in Ihrer Region:**



**Telefon** 0800 188 81 18

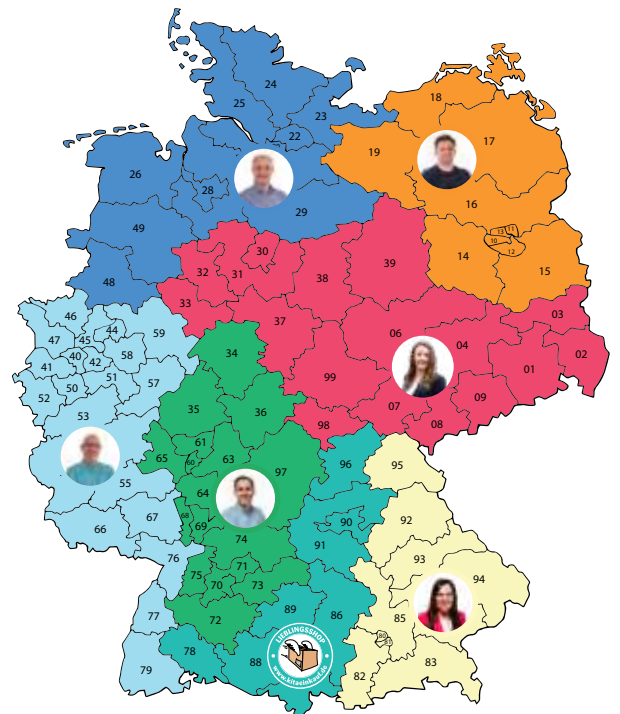

- Stephan Jeschke | Mobil: 0179 119 41 50 | Tel.: 0611 14 10 53 50 | [stephan.jeschke@kitaeinkauf.de](mailto:stephan.jeschke@kitaeinkauf.de)
- Joachim Jansen | Mobil: 0160 905 76 621 | Tel.: 06745 599 295 | [joachim.jansen@kitaeinkauf.de](mailto:joachim.jansen@kitaeinkauf.de)
- Jörg Zander | Mobil: 0151 67 11 30 82 | Tel.: 0611 14 10 53 53 | [joerg.zander@kitaeinkauf.de](mailto:joerg.zander@kitaeinkauf.de)
- Denise Wölke | Mobil: 0151 610 11 874 | Tel.: 0611 14 10 53 92 | [denise.woelke@kitaeinkauf.de](mailto:denise.woelke@kitaeinkauf.de)
- Thomas Paul | Mobil: 0151 74 36 73 88 | Tel.: 0611 14 10 53 58 | [thomas.paul@kitaeinkauf.de](mailto:thomas.paul@kitaeinkauf.de)
- Martina Schwuchow | Mobil: 0151 74 41 94 48 | Tel.: 0611 14 10 53 61 | [martina.schwuchow@kitaeinkauf.de](mailto:martina.schwuchow@kitaeinkauf.de)
- LS Kundenservice | Tel.: 0800 188 81 18 | [kontakt@kitaeinkauf.de](mailto:kontakt@kitaeinkauf.de) | Hinweis: Persönliche Termine für eine Beratung bitte anfragen.

## Balancierbrücken & Schaukeln

Alle Artikel auf dieser Seite sind



### Balancierbrücke Dolomiti

Die Balancierbrücke garantiert riesigen Spaß. Sie stellt eine Herausforderung dar und fördert den Gleichgewichtssinn.

Material: Holz (Lärche, Robinie), umwickeltes Stahlseil  
 Altersempfehlung: ab 3 Jahren  
 Montagedauer: 2 Pers. ca. 3,5 Stunden

Lieferumfang: 1 Balancierbrücke inkl. Montageanleitung

Maße: B/H/T 288x130x128cm

Art.-Nr. 3903

**2.799,00 €**

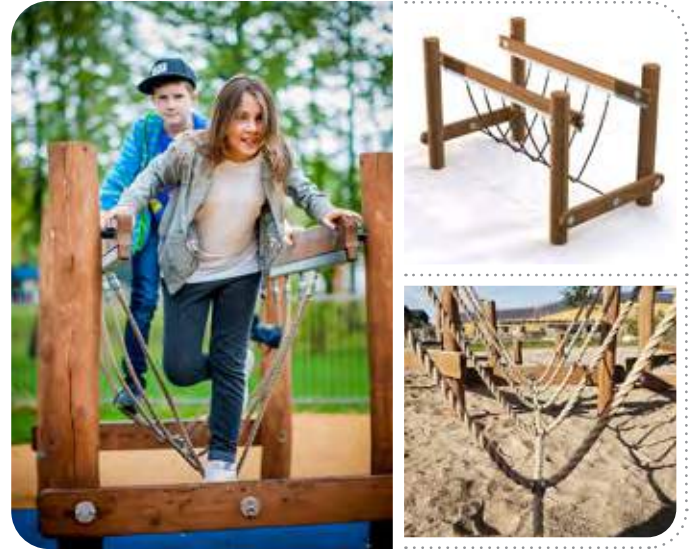

### Balancierbrücke Kongo

Eine Herausforderung für den Gleichgewichtssinn der Kinder. Die Balancierbrücke garantiert riesigen Spaß.

Material: Holz (Lärche, Robinie), umwickeltes Stahlseil  
 Altersempfehlung: ab 3 Jahren  
 Montagedauer: 2 Pers. ca. 3 Stunden

Lieferumfang: 1 Balancierbrücke inkl. Montageanleitung

Maße: B/H/T 210x130x127cm

Art.-Nr. 3904

**2.399,00 €**



### HUCK Multi-Schaukelanlage

Diese Schaukeln haben sehr positive Auswirkungen: Stärkung der Konzentration, Förderung des Gleichgewichtssinnes, Stimulierung der Motorik, Unterstützung des Geschwindigkeitsgefühls.

Material: Douglasie  
 Altersempfehlung: ab 2 Jahren  
 Montagedauer: 1 Person ca. 1 Stunde

Lieferumfang: Bauteile für 1 Schaukelgestell

Maße: B/H/T 6,80x2,35x2,60m

Art.-Nr. 6197

**5.299,00 €**



### LEDON Vogelnestschaukel inkl. Gestell

Vogelnestschaukeln haben sehr positive Auswirkungen: Stärkung der Konzentration, Förderung des Gleichgewichtssinnes, Stimulierung der Motorik u.v.m.

Material: feuerverzinkte Stahlpfosten und Querbalken  
 Altersempfehlung: ab 2 Jahren  
 Montagedauer: 2 Pers. 3 Stunden

Lieferumfang: Metallgestell, Vogelnestschaukel und sonstiges Zubehör inkl. Montageanleitung

Maße Nestkorb: Ø 120 cm

Maße gesamt: B/H/T 350x220x270cm

Art.-Nr. 2651

**5.399,00 €**



### Vogelnestschaukel (ohne Gestell)

HUCK Vogelnestschaukeln sind bei Kindern sehr beliebt und haben sehr positive Auswirkungen: Stärkung der Konzentration, Förderung des Gleichgewichtssinnes, Stimulierung der Motorik, Unterstützung des Geschwindigkeitsgefühls.

Altersempfehlung: ab 2 Jahren

Montagedauer: 1 Person 1 Stunde

Lieferumfang: 1 Schaukel (ohne Gestell) inkl. Montageanleitung

Maße Nestkorb: Ø 90/100/120 cm

Art.-Nr. 4030 120 cm

Art.-Nr. 2684 100 cm

Art.-Nr. 4029 90 cm

**1.699,00 €**

**1.299,00 €**

**1.099,00 €**

### HUCK Schaukelgestell Douglasie

HUCK KiTa-Schaukelgestell mit einer langen oder kurzen Variante, mit einer Vogelschaukel oder zwei Einzelschaukeln.

Passende Schaukeln: Artikel 4030 (Vogelnestschaukel), 6257 (Mini Vogelnestschaukel), Artikel 6259 (Kletterkamin), Artikel 6211 (Sicherheitsschaukelsitz), Artikel 6213 (Kleinkind-Schaukelsitz).

Standpfosten und Kopfbalken aus hochwertiger, kerngetrennter und rissarmer Douglasie mit Pfostenschuhen und Kunststoff-Abdeckkappen. Ohne Einhängeteile und Aufhängelager.

Kopfbalken Länge kurze Schaukel: 4,00 m;

lange Schaukel: 6,00 m

Maße: Breite 4,00/6,80 m wählbar

Art.-Nr. 6196

**2.799,00 €**



### Hängematte mit Pfosten

Die Hängematte bietet genug Platz für gemeinsamen Schaukelspaß mit Freunden, kann aber durchaus auch alleine zum Entspannen genutzt werden.

Material: Holz (Akazie, Eiche), verstärktes Seil, Edelstahlkette

Altersempfehlung: ab 3 Jahren

Montagedauer: 2 Pers. ca. 2,5 Stunden

Lieferumfang: 1 Hängematte inkl. stabilen Standpfosten, inkl. Montageanleitung

Maße: B/H/T 421 x 150 x 100 cm

Art.-Nr. 3892

**2.199,00 €**



### HUCK Schaukelgestell „Junior“

Das Schaukelgestell „Junior“ von HUCK ist ein Must-have in jedem Kindergarten Outdoor Bereich. Er ist kombinierbar mit der Vogelnestschaukel (Artikel 4030). Mit 4 Standpfosten aus Stahl ist es sehr witterungsfest und langlebig.

Standpfosten und Kopfbalken feuerverzinkt.

Lieferumfang: 1 Schaukelgestell, ohne Einhängeteil und Lager

Maße: L/B/H 3,20 x 3,85 x 2,70 m

Art.-Nr. 6209

**2.199,00 €**

### Vogelnestschaukel (ohne Gestell)

Maße: Ø 120 cm

Art.-Nr. 4030

**1.699,00 €**



**Spielanlage Fenja**

Mit den vielseitigen Spielmöglichkeiten bietet das Gerüst ausreichende Abwechslung und somit riesigen Spaß in der Gruppe. Die Anlage enthält abgerundete Ecken, die Verletzungen vorbeugen. Neben der Rutsche mit Seilaufstieg enthält die Anlage eine Schatztruhen- und Zahlenspielwand.

Material: recyclebares + wartungsarmes Polyethylen (PE)  
 Altersempfehlung: ab 3 Jahren  
 Montagedauer: 2 Pers. ca. 5 Stunden

Lieferumfang: 1 Spielanlage inkl. Montageanleitung

Maße: B/H/T 293x181x148cm

Art.-Nr. 5277

**5.499,00 €**



**Spielanlage Frieda**

Die Spielanlage ist die perfekte Anlaufstelle zum Austoben im Freien und die abgerundeten Ecken beugen dabei Verletzungen vor. Neben der Rutsche mit Seilaufstieg enthält die Anlage eine Diamantenspielwand.

Material: recyclebares + wartungsarmes Polyethylen (PE)  
 Altersempfehlung: ab 3 Jahren  
 Montagedauer: 2 Pers. ca. 4 Stunden

Lieferumfang: 1 Spielanlage inkl. Montageanleitung

Maße: B/H/T 279x181x120cm

Art.-Nr. 5279

**4.399,00 €**



**Naturspielhaus**

Diese Spielanlage ist durch ihre kleine Edelstahlrutsche, dem steilen Zugang mit Kinderklettergriffen sowie einer kleinen Hängebrücke eine ideale Ergänzung für jeden Kita-Außenbereich.

Material: Lärchenholz, verzinkter Edelstahl

Altersempfehlung: ab 3 Jahren  
 Montagedauer: 7,5 Stunden

Lieferumfang: 1 Spielanlage inkl. Montageanleitung

Maße: B/H/T 236x236x358cm

Art.-Nr. 5894

**8.999,00 €**



**Kletteranlage Michel**

Hier können Kraft und Geschick gezeigt werden: Mit den vielen Klettermöglichkeiten können es die Kinder auf die Plattform und hin zur Rutsche schaffen.

Material: Holz, Edelstahl, Polyethylen-Platten, verstärkte Seile

Altersempfehlung: ab 3 Jahren

Montagedauer: 8 Stunden

Lieferumfang: 1 Kletteranlage inkl. Montageanleitung

Maße: B/H/T 269x306x478 cm

Art.-Nr. 5897

**8.999,00 €**



**Sandbaustelle mit Leiter**

Die Sandbaustelle ist eine originelle Erweiterung des Sandkastens. Mittels einer Zugkette kann der Sand hoch und runter gebracht werden, über Holzrinnen von oben nach unten rieseln.

Material: splintfreies Eichen-/Robinienkernholz

Altersempfehlung: ab 3 Jahren

Montagedauer: 2 Personen ca. 6 h

Lieferumfang: 1 Sandbaustelle

Maße: B/H/T 210x250x290 cm

Art.-Nr. 12756

**7.399,00 €**



**Spielturm Luci**

Mit einer Bodenhöhe von 58 cm ist kein Fallschutzboden nötig. Rutschfeste „cubic grain“-Struktur sorgt für sicheren Halt. Das Rutschen fördert die Grobmotorik und den Gleichgewichtssinn. Gleichzeitig lernen Kinder, Schwerkraft, Entfernungen und Geschwindigkeiten einzuschätzen.

Material: PE Polyethylen

Altersempfehlung: ab 0 Jahren

Lieferumfang: Bauteile für 1 Spielanlage inkl. Montageanleitung

Maße: B/H/T 190x117x172 cm

Art.-Nr. 6488

**4.699,00 €**



### Spielturm mit Rutsche und Doppelschaukel

Der stabil gebaute Turm bietet vielseitige Spielmöglichkeiten. Er ist mit einer Rutsche, 2 Schaukeln und einer Klettermöglichkeit ausgestattet.

Zugelassen gemäß DIN EN 1176.

Fallschutz erforderlich

Altersempfehlung: geeignet ab 3 Jahren

Material: Lärchenholz, pulverbeschichteter Stahl, Edelstahlkette

Montagedauer: 2 Personen ca. 5,5 Stunden

Maße: L/B/H 375x573x323 cm

Art.-Nr. 3905

**8.199,00 €**



### Dinorutsche

Material: Polyethylen (PE), Hart-Polyethylen (HDPE)

Max. Fallhöhe: 90 cm

Altersempfehlung: ab 2 Jahren

Montagedauer: 1 Pers. ca. 4 Stunden

Lieferumfang: 1 Rutsche, teilweise vormontierte Rutschbahn

Maße: B/H/T 274x188x43 cm

Art.-Nr. 5276

**4.199,00 €**



### LEDON Miniplay Krabbelbrücke Brum

Material: Polyethylen, Polycarbonat, Nylon

Altersempfehlung: 0-4 Jahre

Lieferumfang: 1 Spielanlage inkl. Montageanleitung

Maße: B/H/T 45x72x138 cm

Art.-Nr. 8629

**2.199,00 €**



## Federwippen

Alle Artikel auf dieser Seite  
erfüllen die DIN-Norm:

DIN  
EN  
71



### Federwippe Schnecke

Altersempfehlung: ab 2 Jahren

Montagedauer: 2 Personen 1 Stunde

Sitzhöhe: 55 cm

Maße: B/H/T 60x80x25 cm

Art.-Nr. 12750

1.299,00 €



### Federwippe Eichhörnchen

Altersempfehlung: ab 2 Jahren

Montagedauer: 1 Person 0,5 Stunden

Sitzhöhe: 60 cm

Maße: B/H/T 25x85x60 cm

Art.-Nr. 12751

1.499,00 €



### Federwippe Käfer

Material: splintfreies Eichen-/Robinienkernholz

Altersempfehlung: ab 2 Jahren

Montagedauer: 1 Person 0,5 h/zur Selbstmontage

Platzbedarf: L/B 3,2x2,9 m

Sitzhöhe: 60 cm

Maße: L/B/H 60x25x70 cm

Art.-Nr. 20203

1.299,00 €



### Federwippe Schaf

Material: splintfreies Eichen-/Robinienkernholz

Altersempfehlung: ab 2 Jahren

Montagedauer: 1 Person 0,5 h/zur Selbstmontage

Platzbedarf: L/B 3,2x2,9 m

Sitzhöhe: 60 cm

Maße: L/B/H 60x25x85 cm

Art.-Nr. 20205

1.499,00 €

**Federwippe – verschiedene Ausführungen**

Die Griffe aus Nylon sollen Augen- und Gebissverletzungen vorbeugen. Die Wippen besitzen rutschfeste Sitze, sicher abgedeckte Muttern, eine hochwertige klemmsichere Stahlfeder, ergonomische Griffe, sind aus recyclebaren und wartungsarmen Materialien. Außerdem sind sie giftfrei, enthalten keine Schadstoffe wie Blei, Chrom oder Cadmium.

Material: Polyethylen (PE), Hart-Polyethylen (HDPE), Stahlfeder zinkphosphatiert + schlagfester Polyesterlack, Nylongriffe

Lieferumfang: 1 Wippe inkl. Montageanleitung



**Flugzeugwippe**

Hier werden Träume verwirklicht – Die Wippe ermöglicht Kindern ein Jumbo Flugzeug zu steuern!

Sitzhöhe: 45 cm

Altersempfehlung: ab 1 Jahr

Maße: B/H/T 77x74x38 cm

Art.-Nr. 5275

**1.099,00 €**



**Federwippe Wal Willy**

Auf Willys Rücken können selbst die Kleinsten unbesorgt über die Wellen des Meeres reiten.

Altersempfehlung: ab 1 Jahr

Montagedauer: 1 Pers. ca. 2 Stunden

Sitzhöhe: 45 cm

Maße: B/H/T 85x79x38 cm

Art.-Nr. 2654

**1.099,00 €**



**Elefantenwippe**

Altersempfehlung: ab 2 Jahren

Platzbedarf: L/B 275x242 cm

Sitzhöhe: 50 cm

Maße: B/H/T 75x42x83 cm

Art.-Nr. 6514

**1.099,00 €**



**Giraffenwippe**

Altersempfehlung: ab 2 Jahren

Platzbedarf: L/B 351x228 cm

Sitzhöhe: 50 cm

Maße: B/H/T 101x93x28 cm

Art.-Nr. 5273

**1.099,00 €**



**Zebrawippe**

Altersempfehlung: ab 2 Jahren

Montagedauer: 1 Pers. ca. 1 Stunde

Sitzhöhe: 50 cm

Maße: B/H/T 100x87x28 cm

Art.-Nr. 5274

**1.099,00 €**

## Federwippen

Alle Artikel auf dieser Seite sind



### Wippmotorrad Scooter

Durch den großen Wicklungsabstand der Feder ist das Einklemmen von Händen und Füßen nicht möglich.

- Eingrabanke aus verzinktem Stahl – keine Betonarbeiten nötig

Maße: L/B/H 97x28x80 cm, Sitzhöhe: 46 cm

Art.-Nr. 12118

**799,00 €**



### Spiralfederwippe für Zwei

Durch den großen Wicklungsabstand der Feder ist das Einklemmen von Händen und Füßen nicht möglich.

- mit Fertigfundament

Maße: L/B/H 152x28x70 cm, Sitzhöhe: 46 cm

Art.-Nr. 12122

**999,00 €**



### LEDON Blumenwippe

Auf der schönen Wippe können bis zu vier Kinder eine Menge Spaß haben!

Altersgruppe: ab 2 Jahren

Sitzhöhe: 45 cm

Maße: L/B/H 108x108x64 cm

Art.-Nr. 5272

**1.199,00 €**

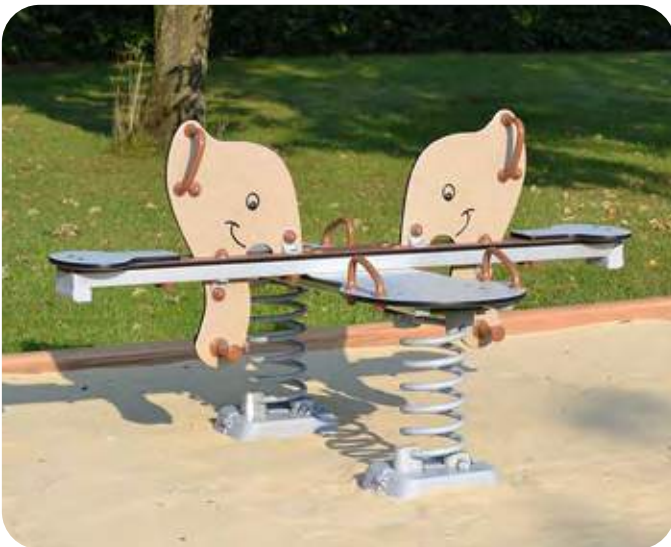

### 4er Elefantenwippe

Altersgruppe: ab 2 Jahren

Platzbedarf: L/B 486x436 cm, Sitzhöhe: 52 cm

Maße: B/H/T 136x87x168 cm

Art.-Nr. 6515

**2.199,00 €**



### Ponnywippe

Altersgruppe: ab 2 Jahren

Platzbedarf: L/H 486x436 cm, Sitzhöhe: 52 cm

Maße: B/H/T 168x94x136 cm

Art.-Nr. 5231

**2.099,00 €**

# Trampoline & Zubehör

## EUROTRAMP Bodentrampolin – verschiedene Ausführungen

Die qualitativ hochwertigen Trampoline können ganzjährig im Freien stehen. Sie besitzen ein robustes Sprungtuch und eine feuerverzinkte Rahmenkonstruktion.

### Auswahlmöglichkeiten auf einen Blick:

- unterschiedliche Größen und Formen
- z.T. vandalismusgeschützt

Max. Gewichtsbelastung: **250 kg**  
 Altersempfehlung: ab 1 Jahr

Lieferumfang: 1 Bodentrampolin, 1 Reihe Fallschutzmatten inkl. Fundamentpläne



eckig oder rund

### EUROTRAMP Bodentrampolin, gelb

Material: PVC-beschichtetes Gittergewebe (Sprungtuch), feuerverzinkter Stahl (Rahmenkonstruktion)

Maße Trampolin: L/B/H 200x200x30cm  
 Sicherheitsbereich: L/B 392x392cm

Maße Sprungfläche: L/B 144x144cm  
 Art.-Nr. 7449 **Eckig 5.414,00 €**

Maße Sprungfläche: Ø 143cm  
 Art.-Nr. 7449 **Rund 5.414,00 €**



eckig oder rund  
vandalismusgeschützt

### EUROTRAMP Bodentrampolin Mini, schwarz

Material: sechsfach drahtverstärktes und beschichtetes Gurtgewebe, feuerverzinkte Rahmenkonstruktion

Maße Trampolin: L/B/H 150x150x30cm  
 Sicherheitsbereich: L/B 392x392cm

Maße Sprungfläche: L/B 94x94cm  
 Art.-Nr. 7447 **Eckig 3.955,00 €**

Maße Sprungfläche: Ø 92cm  
 Art.-Nr. 7447 **Rund 3.955,00 €**



### EUROTRAMP Bodentrampolin vandalismusgeschützt, schwarz

Das robuste Sprungtuch besteht aus sechsfach drahtverstärktem und beschichtetem Gurtgewebe. Es ist gegen Vandalismus geschützt und schwer entflammbar.

Altersempfehlung: geeignet ab 1 Jahr

Maße: B/H/T 200x30x200cm  
 Art.-Nr. 7450 **Rund 5.538,00 €**  
 Art.-Nr. 7450 **Eckig 5.538,00 €**



eckig oder rund

### EUROTRAMP Bodentrampolin Mini, gelb

Material: PVC-beschichtetes Gittergewebe (Sprungtuch), feuerverzinkter Stahl (Rahmenkonstruktion)

Maße Trampolin: L/B/H 150x150x30cm  
 Sicherheitsbereich: L/B 392x392cm

Maße Sprungfläche: L/B 94x94cm  
 Art.-Nr. 7446 **Eckig 4.165,00 €**

Maße Sprungfläche: Ø 92cm  
 Art.-Nr. 7446 **Rund 4.165,00 €**



### HALLY-GALLY Trampolin Circus Simplex

Durch Trampolinspringen werden Muskeln und Bänder massiert, der Körper wird gestrafft und der Stoffwechsel auf Hochtouren gebracht.

Altersempfehlung: ab 3 Jahren

Fallschutzplatten in rot-braun/schwarz  
 Sprungfläche: Ø 130cm  
 Platzbedarf + Sicherheitsbereich: Ø 434cm  
 Untergrund-Tiefe: 100cm  
 Art.-Nr. 7456 **ab 5.400,00 €**



Art.-Nr. 7448

Art.-Nr. 7451

### EUROTRAMP Beschichtung Sprungtuch für Bodentrampolin

Um die Sicherheit, Nutzungsdauer und Vandalismussicherheit zu erhöhen, kann zusätzlich diese Sprungtuch-Beschichtung gekauft werden.

**Passend für Art.-Nr. 7447**  
 Art.-Nr. 7448 **548,00 €**

**Passend für Art.-Nr. 7450**  
 Art.-Nr. 7451 **595,00 €**



# Sonnensegel nach Maß

**Beratung durch unseren Außendienst** **kostenfreier Beratungstermin**

## Sonnensegel

Egal welche baulichen Gegebenheiten Ihr zu beschattendes Terrain bietet, flexibel anpassbare Sonnensegel lassen sich an nahezu jeder Grundform und Geländestruktur realisieren. Ob 3–4 Pfosten Standardanlagen, Mittelpfostenanlagen, asymmetrische Mehrpfostenanlagen, Schiebesystem-Anlagen oder Großflächenbeschattungsanlagen. Mit Sonnensegeln nach Maß können Sie Ihre ganz persönliche Wohlfühl-oase kreieren.

Gerne unterstützen wir Sie bei der Planung und Realisierung Ihrer Innensegelanlage. Vereinbaren Sie direkt einen unverbindlichen und **kostenfreien Beratungstermin** bei Ihnen vor Ort.

**Zentraler Kundenservice** oder **Persönliche Fachberatung in Ihrer Region:**

**Telefon** 0800 188 81 18

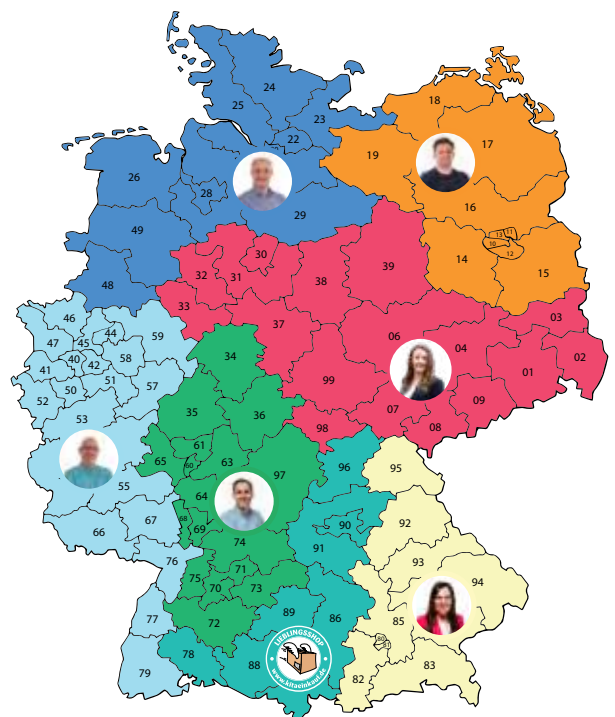

- Stephan Jeschke | Mobil: 0179 119 41 50 | Tel.: 0611 14 10 53 50 | [stephan.jeschke@kitaeinkauf.de](mailto:stephan.jeschke@kitaeinkauf.de)
- Joachim Jansen | Mobil: 0160 905 76 621 | Tel.: 06745 599 295 | [joachim.jansen@kitaeinkauf.de](mailto:joachim.jansen@kitaeinkauf.de)
- Jörg Zander | Mobil: 0151 67 11 30 82 | Tel.: 0611 14 10 53 53 | [joerg.zander@kitaeinkauf.de](mailto:joerg.zander@kitaeinkauf.de)
- Denise Wölke | Mobil: 0151 610 11 874 | Tel.: 0611 14 10 53 92 | [denise.woelke@kitaeinkauf.de](mailto:denise.woelke@kitaeinkauf.de)
- Thomas Paul | Mobil: 0151 74 36 73 88 | Tel.: 0611 14 10 53 58 | [thomas.paul@kitaeinkauf.de](mailto:thomas.paul@kitaeinkauf.de)
- Martina Schwuchow | Mobil: 0151 74 41 94 48 | Tel.: 0611 14 10 53 61 | [martina.schwuchow@kitaeinkauf.de](mailto:martina.schwuchow@kitaeinkauf.de)
- LS Kundenservice | Tel.: 0800 188 81 18 | [kontakt@kitaeinkauf.de](mailto:kontakt@kitaeinkauf.de) | Hinweis: Persönliche Termine für eine Beratung bitte anfragen.

## Sonnenschirme und Ständer – verschiedene Ausführungen

Diese Sonnenschirme sind sehr gebrauchsfreundlich und stabil. Je nachdem wo die Sonne steht, können die Schirme auch geknickt werden. Sie sind regenabweisend, höhenverstellbar und bieten Schutz vor direkter UV-Strahlung.

### Auswahlmöglichkeiten auf einen Blick:

- unterschiedliche Größen und Formen
- bis zu 12 Stofffarben wählbar (siehe Web-Shop)
- unterschiedliche Klapp- und Verstellmechanismen

Lieferumfang: 1 Sonnenschirm oder 1 Ständer

Bitte Planungs- und Lieferzeit 12-16 Wochen berücksichtigen!

Es fallen keine weiteren Speditionskosten an

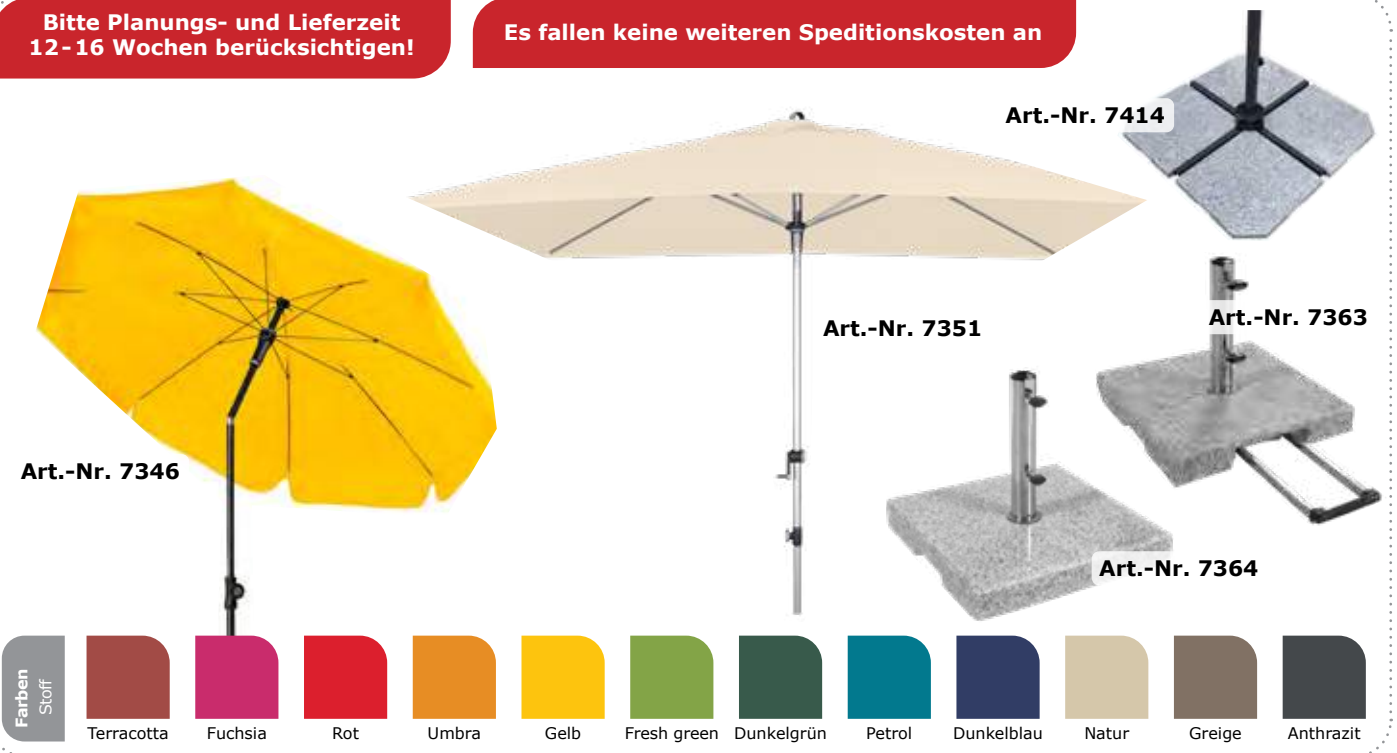

### DOPPLER Sunline Sonnenschirm, Ø 150 cm mit Knicker

Farben Stoff: 12 wählbar

Lichtschutzfaktor: 50+

Sockelgewicht: mindestens 25kg

Material: Polyester, Stahl (Streben und Gestell)

Maße Schirm: Ø 150 cm

Maße Rohrdurchmesser: Ø 2,2/2,5 cm

Art.-Nr. 7346

ab 74,00 €

### DOPPLER Expert auto knick – Kurbelschirm

L/B 300x200 cm

Farben Stoff: 5 wählbar (siehe Web-Shop)

Lichtschutzfaktor: 80

Bezug waschbar

Sockelgewicht: mindestens 70 kg

Material: Polyester, Aluminium (Gestell), Streben (Stahl)

Maße: L/B/H 300x200x260 cm

Maße Rohrdurchmesser: Ø 3,5/3,8 cm

Art.-Nr. 7351

ab 299,00 €

### DOPPLER Granitsockel – verschiedene Gewichte

Schirme können mithilfe von zwei Befestigungsschrauben im Schirmstockhalter fixiert werden. Reduzierringe sorgen für einen optimalen Halt. Er ist mit einer handlichen Griffmulde ausgestattet.

Material: Polierte Granitplatte, Edelstahl-Standrohr

Art.-Nr. 7364 30kg

177,00 €

Art.-Nr. 7364 40kg

174,00 €

### DOPPLER Trolley-Granitsockel – verschiedene Gewichte

In diesem Granitsockel mit ausziehbarem Trolley-Griff können Sonnenschirme mit Hilfe von zwei Befestigungsschrauben im Schirmstockhalter fixiert werden.

Material: Polierte Granitplatte, Standrohr aus Edelstahl

Maße: je nach Gewicht (siehe Web-Shop)

Art.-Nr. 7363 40kg

179,00 €

Art.-Nr. 7363 50kg

201,00 €

Art.-Nr. 7363 70kg

248,00 €

### DOPPLER Granitplatte, 8 Stück

Diese schönen Granitplatten wiegen jeweils 25kg und sind ideal zum Beschweren von Schirmständern geeignet. Sie sind mit handlichen Griffmulden ausgestattet. Das Set ist hervorragend zur Befestigung der Art.-Nr. 7357 geeignet.

Material: Hochglanzpolierter Granit

Maße: L/B/H je 50x50x4cm

Art.-Nr. 7414 8x25kg

343,00 €

## Sonnenschirme

Bitte Planungs- und Lieferzeit  
12-16 Wochen berücksichtigen!



### Sonnenschirm facil 76 – Ø 4m, inkl. Bodenhülse

- Sonnenschirm mit Kurbelmechanik
- Bodenhülse BSK 90 feuerverzinkt, inkl. Kippadapter
- Winterdeckel abschließbar

**Farben Stoff:** Rot, Orange, Dunkelgrün, Hellgrün, Blau, Creme, Silber, Weiß

Material: PES Webware, Texgard easy Clean imprägniert

Lieferumfang: 1 Sonnenschirm 4x4m, 1 Bodenhülse inkl. Kippadapter und Winterdeckel

Schirm Höhe geöffnet: 315 cm

Schirm Höhe geschlossen: 432 cm

Art.-Nr. 13589 Anlieferung inkl. Montage **3.699,00 €**  
 Art.-Nr. 13589 Anlieferung ohne Montage **2.778,00 €**  
 Art.-Nr. 13589 Selbstabholung **2.540,00 €**



### Sonnenschirm facil 76 – Ø 5m, inkl. Bodenhülse

- Sonnenschirm mit Kurbelmechanik
- Bodenhülse BSK 90 feuerverzinkt, inkl. Kippadapter
- Winterdeckel abschließbar

**Farben Stoff:** Rot, Orange, Dunkelgrün, Hellgrün, Blau, Creme, Silber, Weiß

Material: PES Webware, Texgard easy Clean imprägniert

Lieferumfang: 1 Sonnenschirm 5x5m, 1 Bodenhülse inkl. Kippadapter und Winterdeckel

Schirm Höhe geöffnet: 315 cm

Schirm Höhe geschlossen: 432 cm

Art.-Nr. 13590 Anlieferung inkl. Montage **4.010,00 €**  
 Art.-Nr. 13590 Anlieferung ohne Montage **3.090,00 €**  
 Art.-Nr. 13590 Selbstabholung **2.852,00 €**



### Sonnenschirm facil 76 – 4x4m, inkl. Bodenhülse

- Sonnenschirm mit Kurbelmechanik
- Bodenhülse BSK 90 feuerverzinkt, inkl. Kippadapter
- Winterdeckel abschließbar

**Farben Stoff:** Rot, Orange, Dunkelgrün, Hellgrün, Blau, Creme, Silber, Weiß

Material: PES Webware, Texgard easy Clean imprägniert

Schirm Höhe geöffnet: 315 cm

Schirm Höhe geschlossen: 432 cm

Art.-Nr. 13587 Anlieferung inkl. Montage **4.120,00 €**  
 Art.-Nr. 13587 Anlieferung ohne Montage **3.200,00 €**  
 Art.-Nr. 13587 Selbstabholung **2.962,00 €**



### Sonnenschirm facil 76 – 5x5m, inkl. Bodenhülse

- Sonnenschirm mit Kurbelmechanik
- Bodenhülse BSK 90 feuerverzinkt, inkl. Kippadapter
- Winterdeckel abschließbar

**Farben Stoff:** Rot, Orange, Dunkelgrün, Hellgrün, Blau, Creme, Silber, Weiß

Material: PES Webware, Texgard easy Clean imprägniert

Schirm Höhe geöffnet: 315 cm

Schirm Höhe geschlossen: 432 cm

Art.-Nr. 13588 Anlieferung inkl. Montage **4.714,00 €**  
 Art.-Nr. 13588 Anlieferung ohne Montage **3.794,00 €**  
 Art.-Nr. 13588 Selbstabholung **3.556,00 €**

**NEU**

## Bahama Sonnenschirme

Kostenlose Direktberatung durch unseren Außendienst



- UV-Standard geprüft, mit "exzellentem" dermatologischen UV-Schutzfaktor: UPF 50+
- Leichtes Öffnen, Spannen und Schließen in Minutenschnelle
- Handgriffe mit Federbügel anstatt Kurbel (sicherheits- und normtechnische Relevanz)
- Zylinderschlösser in den Handgriffen verhindern unberechtigtes Öffnen und Schließen

- Normentsprechende Bodenbefestigungen ohne Stolpergefahr, auch speziell für Sandkästen
- Hohe Windstabilität mit entsprechender Sicherheit: je nach Modell zwischen 10 (90km/h) und 11 (110km/h)
- OEKO-TEX 100-Siegel der Klasse 1 für Umweltschutz und Nachhaltigkeit
- Hohe Wasserdichtigkeit, schmutzabweisende und waschbare Textilmembrane

### Material:

- 100% Polyestergewebe
- höchste Lichtechtheit (DIN EN ISO 105-B02)
- hohe Wasserdichte (DIN EN 20811, ISO 811)
- hohe Temperaturbeständigkeit (DIN 53361 von -30 bis +90 Grad)

### Größen und Formen



	Rund		Quadratisch		Rechteckig	
	Maße	Preis brutto	Maße	Preis brutto	Maße	Preis brutto
<b>Pure klein und leicht</b>	Ø 3m	ab <b>1.499,00 €</b>	3x3m	ab <b>1.799,00 €</b>	3,5x3m	ab <b>1.899,00 €</b>
	Ø 4m	ab <b>1.999,00 €</b>	4x4m	ab <b>2.299,00 €</b>	4x3,5m	ab <b>2.299,00 €</b>
<b>Jumbrella groß</b>	Ø 4m	ab <b>2.499,00 €</b>	3x3m	ab <b>2.599,00 €</b>	4,5x4m	ab <b>3.799,00 €</b>
	Ø 5m	ab <b>3.499,00 €</b>	4x4m	ab <b>3.299,00 €</b>	5x4m	ab <b>3.999,00 €</b>
<b>Jumbrella XL extra groß</b>	Ø 7m	ab <b>5.899,00 €</b>	5x5m	ab <b>4.399,00 €</b>	6x4m	ab <b>4.499,00 €</b>
	Ø 7m	ab <b>8.599,00 €</b>	6x6m	ab <b>9.299,00 €</b>	6x5,5m	ab <b>9.299,00 €</b>
			7x7m	ab <b>11.399,00 €</b>	7x6m	ab <b>11.799,00 €</b>

### Schirmfarben:





**NEU**

## Bahama Sonnenschirme und Zubehör

weitere Farben auf Anfrage

**Gestellfarbe:** Verkehrsweiß oder Anthrazit

**Zusatzausstattung:** Preise abhängig von Schirmmodell



**Anprallschutz:**  
innen Schaumstoff, außen PVC,  
Klettverschluss, 10 Farben  
ab **363,00 €**



**Schutzhülle basic:** leichte  
Wetterschutzhülle  
ab **149,00 €**



**Schutzhülle comfort**  
mit Teleskopstab  
ab **524,00 €**

### Bodenbefestigung:

- mobile und stationäre Elemente (weitere Befestigungen auf Anfrage)
- Preis abhängig von Schirmmodell

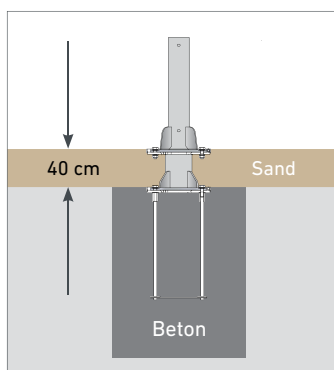

**Bodenhülsen**  
ab **399,00 €**



**Kassettenständer**  
ab **708,00 €**



**Plattenständer**  
ab **1.696,00 €**

## Hochbeete

### Hochbeet Éléments, groß / klein

Die Höhe des Hochbeetes ist ideal für die Kleinsten. Es hat genau die richtige Höhe, damit Kinder bequem darin arbeiten und die Entwicklung der von ihnen gepflegten Pflanzen alleine oder gemeinsam beobachten können.

Das Hochbeet ist mit einem Geotextil für eine natürliche Wasserableitung ausgestattet, und die Tiefe der Erde ist ausreichend, für eine gute Wurzelentwicklung.

Material: massives Douglasienholz (aus nachhaltiger Waldwirtschaft)

Sehr robust (2 cm dicke Holzplatten). Entspricht Spielzeug Normen: NF EN 71 1, 2 und 3

1 Jahr Garantie für das Zubehör, 5 Jahre Garantie gegen Kernholzfäule.

Altersempfehlung: ab 18 Monate (nur unter Aufsicht eines Erwachsenen verwenden)



#### HOCHBEET „Éléments“, klein

Lieferumfang: 1 Hochbeet, 1 Geotextil und Schrauben (wird zerlegt geliefert, zum Selbstaufbau)

Maße: L/B/H 84x55x50 cm

Art.-Nr. 18440

**239,00 €**

#### HOCHBEET „Éléments“, groß

Lieferumfang: 1 Hochbeet, 1 Geotextil und Schrauben (wird zerlegt geliefert, zum Selbstaufbau)

Maße: L/B/H 115x84x50 cm

Art.-Nr. 18431

**309,00 €**

### Hochbeet, Nadelholz, Regalboden, inkl. Pflanztasche

Diese modernen Hochbeete wurden speziell für „Urban Gardening“ entwickelt: ideal für kleine Freiflächen, wie Balkone und Terrassen. Wegen ihrer kompakten Größe können diese Hochbeete auch flexibel überall im Innenbereich zum Einsatz kommen.

Die Höhe des Hochbeets erlaubt ein rüchenschonendes Gärtnern. Zusätzlich gibt es eine geräumige Ablagefläche für Pflanzgefäße oder Gartenwerkzeug. Das Hochbeet auf Qualität, Sicherheit und Langlebigkeit geprüft.

- mit praktischer Ablagefläche
- inkl. Pflanztasche aus reißfestem Spezialkunststoff

Material: FSC®-zertifiziertes Massivholz



#### Hochbeet, Nadelholz, Regalboden, inkl. Pflanztasche

Farben: Kastanie, Anthrazit

Lieferumfang: 1 Hochbeet (vormontiert) inkl. Pflanztasche, Montagematerial, Bauanleitung

Maße: L/B/H 53,5x53,5x70 cm

Art.-Nr. 18424 Kastanie

Art.-Nr. 18424 Anthrazit

18

**100,00 €**

**121,00 €**

#### Hochbeet, Nadelholz, Regalboden, inkl. Pflanztasche

Farben: Kastanie, Anthrazit, Natur, Türkis

Lieferumfang: 1 Hochbeet (vormontiert) inkl. Pflanztasche, Montagematerial, Bauanleitung

Maße: L/B/H 83x34,5x70 cm

Art.-Nr. 18429 Kastanie

Art.-Nr. 18429 Anthrazit

Art.-Nr. 18429 Natur

Art.-Nr. 18429 Türkis

**94,00 €**

**115,00 €**

**80,00 €**

**120,00 €**

**Achtung: Kleinteile sind für Kinder unter 3 Jahren nicht geeignet. Alle Preise sind brutto inkl. MwSt.**

## Hochbeete

### Unterfahrbare Hochbeete, ideal für Rollstuhl oder Rollator – verschiedene Ausführungen

Bei Stand auf Erdfläche, können Tiefwurzler gepflanzt werden. Bei Stand auf Betonplatten oder Terrasse reicht die Befüllung mit Pflanzenerde. Nachhaltig hergestellt in regionalen Behindertenwerkstätten. Passende Bio-Erden-Sets finden Sie unten.

Material: Douglasienholz, 4,5cm stark (Hochbeet); Edelstahl (Pflanzeinsatz)

Maße unterfahrbare Höhe: 65cm



Art.-Nr. 13595



Art.-Nr. 13598



Art.-Nr. 13600



Art.-Nr. 13599



Art.-Nr. 13597, 13601, 13602, 13603

#### Hochbeet Duo-Rollibeet, einseitig unterfahrbar, Breite 190 cm

Auf einer Seite unterfahrbar, für zwei Personen nebeneinander.

Fassungsvermögen: 690 Liter

Maße: B/H/T 190x80x100cm

Art.-Nr. 13595

**1.199,00 €**

#### Hochbeet Duo-Rollibeet-2, beidseitig unterfahrbar, B 120 cm, für 2 Personen

Hochbeet auf beiden Seiten unterfahrbar, für 2 Personen gegenüberliegend.

Fassungsvermögen: 640 Liter

Maße: B/H/T 120x80x180cm

Art.-Nr. 13599

**1.499,00 €**

#### Hochbeet Quadro-Rollibeet, beidseitig unterfahrbar, Breite 190 cm, für 4 Personen

Hochbeet Quadro, auf beiden Seiten unterfahrbar, für 4 Personen, auf jeder Seite 2

Fassungsvermögen: 1.330 Liter

Maße: B/H/T 190x80x180cm

Art.-Nr. 13600

**1.999,00 €**

#### Hochbeet Single-Rollibeet, einseitig unterfahrbar, B 110 cm

Hochbeet Single, auf einer Seite unterfahrbar.

Fassungsvermögen: 290 Liter

Maße: B/H/T 110x80x100cm

Art.-Nr. 13598

**899,00 €**

#### Bio-Erden-Sets – verschiedene Ausführungen

Pflanzset aus Bio-Erde, Holzspähnen und Rohkompost für unsere unterfahrbaren Hochbeete.

Für Art.-Nr. 13598

Art.-Nr. 13601

**169,00 €**

Für Art.-Nr. 13599

Art.-Nr. 13602

**229,00 €**

Für Art.-Nr. 13600

Art.-Nr. 13603

**269,00 €**

Für Art.-Nr. 13595

Art.-Nr. 13597

**199,00 €**

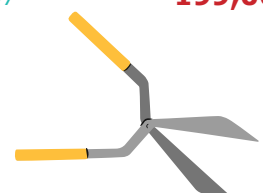

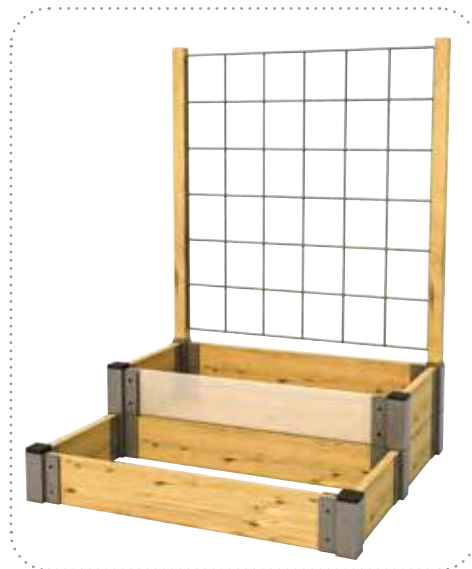

**Mehrstufiges Hochbeet mit Rankgitter**

Die Kinder werden zu kleinen Gärtnern, die lernen Verantwortung für die Pflanzen zu übernehmen und gleichzeitig Spaß daran haben, diese zu pflegen und zu hegen.

Material: kesseldruckimprägniertes Kiefernholz mit natürlichem Holzöl behandelt für eine lange Haltbarkeit

Maße: L/B/H 100x100x134 cm

Art.-Nr. 20119

**329,00 €**



Art.-Nr. 20120

**Hochbeet für den Kindergarten/ Kinderkrippe**

Ob ein kleiner Kräutergarten angelegt oder Pflücksalat und Tomaten angepflanzt werden - mit dem Hochbeet bieten sich vielfältige Möglichkeiten, den Kindern wertvolles Wissen rund um Anbau, Pflege und Ernte zu vermitteln. Denn Gemüse wächst nicht im Supermarkt. Der Pflanzkasten besteht aus massivem Kiefernholz mit einer natürlichen Holzöl-Lasur für lange Haltbarkeit. Der Boden aus WPC und die Auskleidung der Innenseiten wurde so konzipiert, dass Staunässe verhindert wird und kleine Nager kein Chance haben.

Material: Kiefernholz mit natürlicher Holzöl-Lasur für eine lange Haltbarkeit

Material: kesseldruckimprägniertes Kiefernholz mit natürlichem Holzöl behandelt für eine lange Haltbarkeit

Art.-Nr. 20120 Kindergarten

Maße: L/B/H 150x50x60 cm

**589,00 €**

Art.-Nr. 20207 Kinderkrippe

Maße: L/B/H 150x50x40 cm

**495,00 €**



Art.-Nr. 20207

## Pflanzkästen



### Outdoor Pflanzkasten mit Wurzelfenster

Entdeckt was im Boden steckt. Öffnet das Türchen und dank der Fenster könnt ihr beobachten wie Pflanzen wachsen und sich ihre Wurzeln vernetzen. Mit extra Pflanzeinsatz für leichtes Bepflanzen und Bodenlöchern zum Abfließen von überschüssigem Wasser.

Material: Kiefer, WPC, Acrylglas, Metall

Maße: L/B/H 70x40x45cm

Art.-Nr. 10317

**239,00 €**



### Mobiles Gewächshaus „Kleiner Gärtner“

Farbe: Natur, Orange, Transparent

Material: wetterfestes Massivholz, Stahl, Folie

Lieferumfang: 1 Gewächshaus inkl. Vorrichtung für ein Schloss zur Sicherung

Arbeitsplattenhöhe: 55cm

Maße: B/H/T 119x115x60cm

Art.-Nr. 7242

**349,00 €**



### Hochbeet „Lärche“

Dieses Hochbeet aus besonders massiven, gehobelten Lärchenhölzern hält auch ohne einen zusätzlichen Schutz durch Noppfolie oder Öl circa 10 Jahre der Witterung stand. Alle verwendeten Materialien stammen aus kleinen und mittelständischen Betrieben in Sachsen. Die Kanthölzer werden in regionalen Werkstätten für Menschen mit Behinderungen mit größter Sorgfalt bearbeitet. Es ist kein kompliziertes Schrauben und Bohren erforderlich.

Lieferumfang: 1 Hochbeet, inkl. Aufbauanleitung

Material: Lärchenholz (aus heimischen Wäldern), Stärke 4,5cm



Maße: B/T/H 190,5x60,5x65cm

Art.-Nr. 18168

**536,00 €**



Maße: B/T/H 130,5x60,5x65cm

Art.-Nr. 18156

**381,00 €**



Maße: B/T/H 90,5x120,5x65cm

Art.-Nr. 18160

**572,00 €**



Maße: B/T/H 130,5x120,5x65cm

Art.-Nr. 18159

**536,00 €**

## Gartenarbeit



**18  
Teile**

### DANTOY Gartenset

Set enthält 1 Schubkarre, 3 große Rechen, 3 große Spaten, 3 Mehlschaufeln, 2 Gießkannen, 6 kleine Blumentöpfe

Art.-Nr. 7617 18 Teile

**95,00 €**



**4  
Teile**

### First Tools Garten Pflege Set

Material: Stahlrohrrahmen, lackierte Metallköpfe

Maße Laubrechen: L/B 97x37cm

Maße Bodenrechen: L/B 96x3cm

Maße Besen: L/B 89x17cm

Maße Schaufel: L/B 73x15cm

Art.-Nr. 6399 4 Teile

**123,00 €**



### First Tools - Mistgabel und Schaufel

Material: Stahlrohrrahmen, lackierte Metallköpfe

Maße Mistgabel: L/B 78x15cm

Maße Schaufel: L/B 75x15cm

Art.-Nr. 8797

**67,00 €**



**3  
Teile**

### First Tools Gartenhandgeräte

Handharke, Handrechen und Handschaufel

Art.-Nr. 6398 3 Teile

**34,00 €**



**9  
Teile**

### Großes Besenset

3 Fächerbesen, 3 Stubenbesen, 3 Straßenbesen

Maße Fächerbesen: L/B 107x26cm

Maße Stubenbesen: L/B 77x20cm

Maße Straßenbesen: L/B 77x21cm

Art.-Nr. 8813 9 Teile

**100,00 €**



**3  
Teile**

### Fächerbesen

Farben: Gelb, Rot, Grün

Maße: L/B 107x26cm

Art.-Nr. 18295 3 Teile

**54,00 €**



**3  
Stück**

### Transport- & Spielzeugkarren, 3er Set

Material: Hart-Polyethylen

Fassungsvermögen: je 48l

Belastbarkeit: 30kg

Maße: L/B/H 48,5x35x84cm

Art.-Nr. 3445 3 Stück

**126,00 €**

**NEU**

**Spielhäuser**



**Spielhaus Pilzhäuschen**

Material: splintfreies Eichen-/Robinienkernholz

Altersempfehlung: ab 2 Jahren

Montagedauer: 2 Pers. ca. 1,5 Stunden

Lieferumfang: 1 Häuschen inkl. Montageanleitung

Maße: L/B/H 240x240x290 cm

Art.-Nr. 12755

**7.399,00 €**



**Spielhaus Eisenbahn**

Material: splintfreies Eichen-/Robinienkernholz

Altersempfehlung: ab 2 Jahren

Montagedauer: 2 Personen ca. 10 Stunden

Maße: L/B/H 640x115x180 cm, Platzbedarf: L/B 9,4x4,2 m

benötigte Gesamtfläche: ca. 24m<sup>2</sup>, max. Fallhöhe: 59 cm

Art.-Nr. 12761

**11.999,00 €**



**U3-Spielturm Zwergenhaus, Robinie mit Stahlanker**

Material: Robinie entsplintet, unbehandelt

Altersempfehlung: ab 1 Jahr

Zur Selbstmontage.

Maße: L/B/H 214x190x230 cm

Platzbedarf: L/B 4,63x5,19 m

benötigte Gesamtfläche: ca. 24m<sup>2</sup>

max. Fallhöhe: 59 cm

Art.-Nr. 17784

**6.399,00 €**



ohne Bemalung

### Spielhaus mit Terrasse

Vormontierte Einzelemente; alle Verbindungen vorgebohrt; passgenauer Sitz aller Teile. So wird das Zusammenbauen kinderleicht gemacht.

Altersgruppe: 3 – 10 Jahre

Maße: L/B/H 205x185x148cm

Art.-Nr. 7271

**3.399,00 €**



### Spielhaus Kiosk

Material: Robinie

Vormontierte Einzelemente (Wände, Bonden, Dachelemente); alle Verbindungen vorgebohrt; passgenauer Sitz aller Teile

Maße: L/B/H 150x120x150cm

Art.-Nr. 7273

**3.899,00 €**



### Spielhaus Waldhütte

Vormontierte Einzelemente; alle Verbindungen vorgebohrt; passgenauer Sitz aller Teile.

Lieferumfang: Bausatz mit vormontierten Elementen

Maße montiertes Spielhaus:

Innen: 130x110cm

Außen: 120x150cm

(inkl. Dachüberstand ca. 170x154cm)

Gesamthöhe: 150cm

Tür: 105cm

Art.-Nr. 10103

**2.899,00 €**





### Nelli's Spielhaus

Das Häuschen ist ein idealer Ort für kleine Gruppen zum Singen und Spielen. Zudem ist das Haus vorne offen und bietet eine Sitzmöglichkeit. Im Lieferumfang ist ein Eimer und ein kleines Becken enthalten.

Material: Akazienholz  
 Plattformhöhe: 25cm  
 Altersempfehlung: ab 1 Jahr  
 Montagedauer: 2 Pers. ca. 7 Stunden

Lieferumfang: 1 Spielhaus inkl. Montageanleitung

Maße: B/H/T 150x230x207cm  
 Art.-Nr. 3900

**5.999,00 €**



### Pia's Spielhaus

Durch seinen außergewöhnlichen Stil lädt Pia's Spielhaus Kinder zum gemeinsamen Spielen ein. Eine Treppe führt hinauf und die Rutsche kann auch als Ausgang genutzt werden.

Material: Holz (Lärche, Robinie)  
 Altersempfehlung: ab 1 Jahr  
 Montagedauer: 2 Pers. ca. 9 Stunden

Lieferumfang: 1 Häuschen inkl. Montageanleitung

Maße: L/B/H 320x260x262cm  
 Art.-Nr. 3898

**6.499,00 €**



### Anna's Spielhaus

Das Häuschen ist dank der großen Fenster sehr hell und mit einer Balancierbrücke und einem Kletterpfad ausgestattet. Zugelassen gemäß DIN EN 1176.

Altersempfehlung: geeignet ab 1 Jahr  
 Material: Holz (Lärche, Robinie)  
 Montagedauer: 2 Personen ca. 10 Stunden

Maße: L/B/H 377x260x242cm  
 Art.-Nr. 3899

**6.799,00 €**



ohne Bemalung

### Bauwagen aus Massivholz

Die dekorativen Fensterläden sind fest verschraubt, damit keine Quetschgefahr besteht, ebenso sind die Räder fest montiert und der Wagen somit nicht fahrbar. Beinhaltet Treppe, Sitzbank und Haltegriff im Eingangsbereich

Material: massives Kiefernholz, bor- und chromatfrei

Gewicht: 250 kg

Altersempfehlung: für Kinder unter 3 Jahren geeignet

Lieferumfang: 1 Bauwagen, teilmontierter Bausatz, inkl. umfangreiches Montage-Zubehör

Maße: L/B/H 220x130x185 cm

Art.-Nr. 5550

1.899,00 €



### Zirkuswagen

Für Helligkeit im Innenraum sorgen zwei Fenster mit Plexiglas-scheiben. Die dekorativen Fensterläden sind fest verschraubt, damit keine Quetschgefahr besteht. Ebenso sind die dekorativen Räder fest montiert und der Wagen somit nicht rollbar - alles für den sicheren Spielspaß!

Höhe Spielebene: ca. 40 cm

Material: massives Kiefernholz

Altersempfehlung: geeignet ab 1 Jahr

Lieferumfang: 1 Zirkuswagen, teilmontiert

Maße: B/H/T 210x187x170 cm

Art.-Nr. 5549

1.899,00 €



### Strandkorb mit Kunststoffboxen

Dieser Strandkorb besitzt liebevoll gestaltete Fensterläden mit Herausfräsungen, sowie Kunststoffboxen unter der Sitzbank zum Verstauen von Decken uvm.

Material: kesseldruckimprägniertes Kiefernholz, Polypropylen

Montagezeit: 0,5 Stunde (2 Erwachsene)

Gesamtgewicht: 95 kg

Maße: L/B/H 0,9x1,10x1,20 m

Art.-Nr. 5990

1.299,00 €



### KIGa-Bauwagen

Die Kinder können sich ausgiebig auf der Baustelle austoben. Der Bauwagen ist groß genug für Tische, Stühle und Regale. Der Kreativität sind bei diesem Wagen keine Grenzen gesetzt. Material: Kieferholz, kesseldruckimprägniert, Stahlachse mit Gummibereifung.

Stehhöhe: 125 cm

Maße inkl. Treppe: B/H/T 186x118x250 cm

Maße Bauwagen: B/H/T 186x118x198 cm

Maße Innenraum: B/H/T 124,5x104,5x186 cm

Art.-Nr. 5438

2.214,00 €

## Spielhäuser

Alle Artikel auf dieser Seite (außer Art.-Nr. 5557) wurden geprüft durch:



und

Lieferzeit:  
10 - 12  
Wochen



### Spielwürfel-Haus

Dieser moderne Spielwürfel für Kinder unter 3 Jahren überzeugt durch das kreative Design als Spielhaus für jede Gelegenheit. Es hat von Natur aus eine hohe Beständigkeit gegen Insekten und Pilze, sowie gegen Frost und Kälte und ist somit bestens für den Einsatz im Freien geeignet.

Material: Robinienholz

Lieferumfang: inkl. Schraubenset und Aufbauanleitung  
5 Wände sind vormontiert

Maße: L/B/H 118x118x100 cm

Art.-Nr. 6077

**3.399,00 €**



### Spielhaus mit Veranda aus Massivholz

Die Wände und das Dach haben eine Stärke von 2,2 cm. Die Rahmenkonstruktion aus 4x4 cm Kiefernholz verleihen dem Haus eine hohe Stabilität und sorgen so für Sicherheit. Die Fenster bestehen aus Plexiglas. Das Haus muss nicht im Boden befestigt werden.

Material: massives Kiefernholz, chromfrei,  
kesseldruckimprägniert

Altersempfehlung: für Kinder bis 6 Jahren geeignet

Die Lieferung als teilmontierter Bausatz, inkl. umfangreiches Montage-Zubehör

Maße: L/B/H 170x120x155 cm + 100x117 cm

Art.-Nr. 5561

**1.499,00 €**



### Piratenschiff aus Massivholz

Piraten, ahoi! Mit diesem robusten Piratenschiff kann die Schatzsuche beginnen. Die Standpfosten aus 9x9 cm Massivholz sorgen für eine hohe Stabilität, so steht dem großen Spielspaß nichts mehr im Wege.

Material: massives Kiefernholz, chromat- und borfrei, kesseldruckimprägniert

Altersempfehlung: ab 3 Jahren

Lieferumfang: 1 Piratenschiff inkl. Montageanleitung

Maße: B/H/T 120x200x350 cm, Fahnenmast: Höhe 250 cm

Art.-Nr. 5557

**2.399,00 €**



### Spielschiff aus Kiefernholz

Das robuste Spielschiff bietet kleinen Kapitänen und Matrosen großen Spielspaß. Die Standpfosten aus 9x9 cm Kiefernholz verleihen der Konstruktion eine hohe Stabilität und sorgen so für Sicherheit.

Material: massives Kiefernholz, chromfrei,  
kesseldruckimprägniert

Altersempfehlung: unter 3 Jahren geeignet

Inklusive Steuerrad an der Seite, auf Wunsch mit Fernrohr, Periskop, Fahne und Tisch.

Maße: L/B/H 3,5x1,2x1,8 m

Art.-Nr. 5559

**2.099,00 €**



### Ponyhof aus Massivholz

Der Ponyhof bietet den Kleinen viele Möglichkeiten zum Spielen. Das eingebaute Fenster hat eine Plexiglasscheibe, die dekorativen Fensterläden sind fest an der Wand verschraubt und bieten somit keine Quetschgefahr.

Material: massives Kiefernholz, bor- und chromatfrei

Bodenstärke: ca. 3,2cm

Wandstärke: ca. 2,2cm

Altersempfehlung: für Kinder unter 3 Jahren geeignet

Die Lieferung als teilmontierter Bausatz, inkl. umfangreiches Montage-Zubehör

Maße: L/B/H 210x120x145cm

Art.-Nr. 5553

**1.799,00 €**

### 3 Outdoor Spielhäuschen aus Holz

Dieses Set besteht aus drei unterschiedlich großen Häuschen die platzsparend ineinander stapelbar sind.

Material: kesseldruckimprägniert Kiefernholz

#### Outdoorhaus klein

Grundfläche: L/B/H 0,6x0,53x0,8m

Mindestraum: ca. 3,6x3,6m

#### Outdoorhaus mittel

Grundfläche: L/B/H 0,75x0,59x0,95m

Mindestraum: ca. 3,8x3,6m

#### Outdoorhaus groß

Grundfläche: L/B/H 0,9x0,71x1,1m

Mindestraum: ca. 3,9x3,8m

Art.-Nr. 5989

**1.614,00 €**



### Spielhäuschen Mühle

Das Spielhäuschen Mühle regt die Phantasie der Kinder optimal an und kann wunderbar in Rollenspiele zu den Themen Märchen, Backen oder Dorf einbezogen werden.

Material: splintfreies Eichen-/Robiniensplint

Altersempfehlung: ab 2 Jahren

Montagedauer: 2 Personen 1 Stunde

Lieferumfang: 1 Spielhaus

Maße: L/B/H 160x155x260cm

Art.-Nr. 12757

**3.199,00 €**



### Spielschiff Arche

Zum Blickfang werden beim Spielschiff Arche insbesondere die mit viel Liebe zum Detail gestalteten Tiere, die sich optimal in phantasievolle Rollenspiele integrieren lassen. Kletternetz, Leiter und Oberdeck bieten zahlreiche Möglichkeiten zum Klettern und Bewegen, Sitzbank und Tisch Orte zum Rasten und Verweilen.

Material: splintfreies Eichen-/Robinienkernholz  
 Altersgruppe: ab 3 Jahren  
 Montagedauer: 2 Personen 9 Stunden

Maße: L/B/H 500x230x245cm  
 Art.-Nr. 12759

**11.099,00 €**



### Spielhaus Kunterbunt

Das wunderschöne Haus besitzt einen Steg, eine Terrasse, drei Fenster und ein Klangspiel. Ein Äffchen sitzt am Eingang und begrüßt die Kinder.

Material: splintfreies Eichen-/Robinienkernholz  
 Altersgruppe: ab 2 Jahren  
 Montagedauer: 2 Personen 7 Stunden

Maße: L/B/H 410x240x290cm  
 Art.-Nr. 12758

**15.999,00 €**



### Kleine Laube

Die Kleine Laube ist für kleine Leute ein wunderbares Eckchen zum Verweilen. Hier können die Kleinsten Ruhe in Spielpausen finden und sie erhalten bei schlechtem Wetter einen Unterschlupf.

Material: splintfreies Eichen-/Robinienkernholz  
 Altersgruppe: ab 2 Jahren  
 Montagedauer: 2 Personen 4 Stunden

Maße: L/B/H 100x100x130cm  
 Art.-Nr. 12762

**3.599,00 €**



### Spielpodest und Murelbahn

Auf unserem Spielpodest mit Murelbahn können die Kleinen zusehen, wie die bunten Mureln Fahrt aufnehmen und über die Robinienholzbahn rollen.

Material: splintfreies Eichen-/Robinienkernholz  
 Altersgruppe: ab 2 Jahren  
 Montagedauer: 2 Personen 6 Stunden

Maße: L/B/H 4,90x1,80x3,00m  
 Art.-Nr. 12764

**5.899,00 €**

## Spielhäuser

### Outdoor Regenbogenhaus

Ein Farbenspiel für die Sinne. Dringt Licht durch die farbigen Fenster, wird das Spielen im Regenbogenhaus zu einem wahren Erlebnis. Inklusive Bodenplatte.

Zertifizierungen nach IOS9001, IOS14001

TÜV zertifiziert

Farbe Acrylglas: Natur, Blau, Grün, Rot, Gelb

Material: Kiefer, Acrylglas

Altersempfehlung: ab 3 Jahren

Lieferumfang: 1 Spielhaus

Maße: L/B/H 138x122x180cm

Art.-Nr. 10327



**1.595,00 €**



### Chillout Lounge

Ein Highlight in jedem Außenbereich! Die Lounge bietet reichlich Platz und eignet sich hervorragend als Rückzugsraum für die Kleinen. Wasserdichtes Stoffdach.

Material Haus: kesseldruckimprägnierte Kiefer, nachhaltige Forstwirtschaft

Material Stoffvorhänge: Leinen

Sitzhöhe: 30 cm

Maße: L/B/H 220x180x175cm

Art.-Nr. 17893

**3.995,00 €**

**Tipis**

Weitere Informationen sowie viele andere Produkte auf [www.kitaeinkauf.de](http://www.kitaeinkauf.de)



**Tipi-Zelt groß**

Das Tipi ist im Kita-Garten schnell aufgestellt und garantiert großen Spaß beim Indianer-Spiel.

Online auch als kleines Tipi-Zelt erhältlich; steckbares Holzgestänge

Material: wasserabweisender Zeltstoff aus Baumwolle, Holz, Kunststoff

Maße: Ø 270 cm, Höhe 325 cm

Art.-Nr. 2712 **227,00 €**



**Indianerzelt Tipi mit Bodenplatte, viereckig**

Mit diesem Tipi-Zelt aus massivem Kiefernholz kommt der wilde Westen direkt in die Kita. Mit einer Wand- und Bodenstärke von ca. 2,2 cm ist das Indianerzelt sehr robust.

Material: kesseldruckimprägniertes Kiefernholz, bor- und chromatfrei

Altersempfehlung: für Kinder unter 3 Jahren geeignet

Lieferumfang: 1 Indianerzelt mit Bodenplatte, teilmontierter Bausatz, inkl. Montage-Zubehör

Maße: L/B/H 142x142x220 cm

Art.-Nr. 5556 **1.599,00 €**



**Outdoor-Spielhaus „Tipi“**

Tipi aus massivem Kiefernholz, mit einem drehbaren Windrad, 5 Schaukästen und einem Rollo aus robustem Zeltstoff.

Material: Kiefer

Lieferumfang: 1 Spielhaus-Tipi, inkl. Spielmatte, als teilmontierter Bausatz, inkl. umfangreiches Montage Zubehör

Maße: L/B/H 175x151,5x220 cm

Art.-Nr. 7685 **1.495,00 €**



**Baum-Tipi**

Das Baum-Tipi darf bei keiner Outdoor-Aktivität fehlen. Das Tipi ist die perfekte Lösung für einen kühlen Schattenplatz im Garten, Park oder auch auf Ausflügen. Einfach mit dem Seil um einen Baum binden und fertig. Er ist für jeden Baum geeignet.

Material: 100 % Baumwolle

Altersempfehlung: geeignet ab 1 Jahr

Lieferumfang: 1 Tipi

Maße: B/H 6,0x2,5 m

Art.-Nr. 20684

**85,00 €**



### LEDON Traktor (Ben)

Recyclebare und wartungsarme Materialien (PE Polyethylen, HDPE Hart-Polyethylen), rutschfeste Oberflächen, splitterfrei, giftfrei, enthält keine Schadstoffe wie Blei, Chrom oder Cadmium, speichelecht, Bügelhandgriffe und Fußrasten aus schlagfestem Nylon, UV-Schutz, Zulassung gemäß EN1176.

Altersgruppe: ab 2 Jahren

Montagedauer: 1 Person ca. 8 Stunden

Maße: L/B/H 133x110x120cm

Art.-Nr. 2632

**3.599,00 €**

### Explorer-Auto

Material: Polyethylen (PE), Hart-Polyethylen (HDPE)

Altersempfehlung: ab 1 Jahr

Montagedauer: 1 Pers. ca. 1 Stunden

Lieferumfang: 1 Explorerauto zu 80 % vormontiert (inkl. Erdanker) + Montageanleitung

Sitzhöhe: 51cm

Maße: B/H/T 162x125x83cm

Art.-Nr. 5283

**4.199,00 €**



### LEDON Feuerwehrauto (Sam)

Recyclebare und wartungsarme Materialien ( PE Polyethylen, HDPE Hart-Polyethylen); Bügelhandgriffe und Fußrasten aus schlagfestem Nylon, rutschfeste Oberflächen, splitterfrei, giftfrei, enthält keine Schadstoffe wie Blei, Chrom oder Cadmium, speichelecht, UV-Schutz.

Altersgruppe: ab 2 Jahren

Montagedauer: 1 Person ca. 3 Stunden

Maße: L/B/H 120x80x106cm

Art.-Nr. 2633

**3.199,00 €**



### Outdoor Camping Car aus Holz

Zusammenschiebbar und zur Selbstmontage, wird zerlegt in 3 Kartons geliefert.

Material: kesseldruck-imprägniertes Kiefernholz

Altersgruppe: ab 3 Jahren

Maße: L/B/H 100x68x16cm

Art.-Nr. 20602

**1.190,00 €**



### Spielhaus Outdoor-Feuerwehr

Material: Kesseldruckimpregnierte Kiefer aus nachhaltiger Forstwirtschaft, wetterfester Kunststoff

Altersempfehlung: ab 2 Jahren

Sitzhöhe: 27cm

Maße: B/H/T 203x120x140cm

Art.-Nr. 17892

**1.995,00 €**



NEU

## PLUM – Spielen und Pflanzen



### PLUM Outdoorortafel, Holz + Plexiglas

Die Malscheibe ist pflegeleicht, alles lässt sich leicht entfernen und für den nächsten Tag abwaschen. Pinsel, Farben und Gartenkram können im Rahmen der Staffelei gelagert werden. Ein zusätzlicher Hingucker ist die seitlich angebrachte Mini-Pflanzstation aus Holz.

Altersgruppe: ab 2 Jahren

Inhalt: 1 Maltafel, 1 Blumentopf, 3 tlg. Gartenwerkzeug und farbige Malstifte in 3 Kartons

Maße: L/B/H 144x50x116cm

Art.-Nr. 20612

359,00 €



### PLUM Outdoorküche, Holz

Die Küche enthält neben praktischen Regalen zur Aufbewahrung sogar Kochtöpfe, eine Pfanne, Küchenutensilien, Malstifte und ein Sortiment an Mini-Gartenutensilien. Inklusive Mini-Pflanzstation an der Seite.

Inhalt: 1 Outdoor Küchenspüle inkl. Küchenzubehör und Malfarben

Maße: L/B/H 161x68x114cm

Art.-Nr. 20616

390,00 €



### PLUM Wasserspiel Forest

1 Wasserspiel inkl. Tritthocker und Aufbewahrungsbox

Material: Holz, Bambus, Plexiglas

Maße: L/B/H 335x60x90cm

Art.-Nr. 20617

410,00 €



### PLUM Sand- und Wassertisch

1 Holztisch, 1 Holztisch mit wasserdichter Auskleidung inkl. 1 wasserfesten Abdeckung

Material: Holz

Maße: L/B/H 63x66x60cm

Art.-Nr. 20618 2er Set

140,00 €

### PLUM Outdoorspielhaus inkl. kleiner Spielküche

Das Spiel- und Gartenhaus gibt viele Möglichkeiten für aktives Spielen und Lernen in der Natur. In dem innenliegenden Spielraum lässt es sich wunderbar verstecken oder gemütlich machen.

Material: Holz, Bambus, Plexiglas

Inhalt: 1 Spielhaus, Bambus-Windspiel, Pflanzkübel, Töpfe, Kochfeld und Spüle

Maße: L/B/H 180x130x126cm

Art.-Nr. 20622

930,00 €



## Spielküchen

### Outdoorküche

Was für ein Spaß beim Füllen, Umfüllen, Mischen von Sand, Wasser, Blättern... den Zusammenhang von Ursache und Wirkung verstehen und die unterschiedlichen Materialien zwischen den Fingern spüren. 3 in 1, Außenküche, Aktivitäts- und Basteltisch, mit 2 mobilen Deckeln ausgestattet: 1 Abdeckung für 2 Behälter und 1 Kochfeld, das 1 Behälter abdeckt.

Farbe: Natur

Material: massives Douglasienholz (aus nachhaltiger Waldwirtschaft) mit natürlicher Widerstandskraft gegen den Großteil der Attacken von Insekten und Pilzen.

Altersempfehlung: ab 18 Monate



### Outdoorküche ohne Zubehör

Lieferumfang: 1 Aktivitätstisch, 2 biobasierte Behälter, 1 Kochfeld, 1 Aufsatz für Zubehör und 1 Deckel

Maße: L/B/H 84x67x80 cm

Art.-Nr. 18433

**428,00 €**

### Outdoorküche mit Zubehör

Lieferumfang: 1 Aktivitätstisch, 2 biobasierte Behälter, 1 Deckel, 1 Kochfeld, 1 Aufsatz für Zubehör, 1 stapelbare, recycelte und recycelbare Pyramide 9 Teile, 1 Kochtopf, 1 Kasserolle mit Deckel, 1 Pfanne, 1 Kelle und 1 Pfannenwender

Maße: L/B/H 84x67x80 cm

Art.-Nr. 18432

**461,00 €**



### Outdoor Kiosk 4 in 1

Mehrere Kinder können gleichzeitig spielen, da der Kiosk genug Platz bietet und von allen Seiten bespielt werden kann.

Mit drei beschreibbaren Kreidetafeln, einer Obstkiste und 2 Kochplatten. Verankerung im Boden mit 4 großen Nägeln (im Lieferumfang enthalten).

Zur Selbstmontage, wird zerlegt geliefert.

Material: kesseldruck-imprägniertes Kiefernholz, Metallfüße

Altersempfehlung: ab 3 Jahren

Maße: L/B/H 113x113x195 cm

Art.-Nr. 18196

**895,00 €**



### ERZI Kaufladen „Supermarkt“

Dieser Kaufladen ist der Supermarkt für das Kita-Spielzimmer.

Lieferumfang: 1 Kaufladen (ohne Zubehör)

Maße: L/B/H 72x79x105 cm

Art.-Nr. 5322

**149,00 €**



### Kindersitzgarnitur Matsch-Nicki für 4, natur

Mit zwei Wannen kann der Tisch zu einer Matschküche umfunktioniert werden. Dafür muss man nur die Tischplatte abheben. Mit Sand oder Wasser kann das Experimentieren beginnen.

Material: Fichte (massiv unbehandelt), Kunststoff

Altersempfehlung: 2 – 7 Jahre

Fassungsvermögen je Wanne: 4l

Inkl. zwei Wannen und abnehmbarer Arbeitsplatte

Sitzhöhe: 28 cm

Maße: L/B/H 89x88x52 cm

Art.-Nr. 7755

**89,00 €**



### Mobile Matschküche "Großer Chefkoch"

Kinder lieben es egal ob schneiden, backen oder servieren - mit ganz viel Fantasie wird der Matsch zu Kartoffelpüree und Blätter zum Spinat.

Arbeitsplattenhöhe: 55 cm

Material: Wetterfestes Massivholz und Stahlrahmen

Lieferumfang: 1 Outdoor-Küche inkl. Anleitung

Maße: B/H/T 60x108x106 cm

Art.-Nr. 7241

**439,00 €**



### Outdoor-Spielküchen-Set

Das Kunststoffspülbecken ist herausnehmbar. Zudem gibt es verschiedene Extras wie eine Glocke, Haken, Kochplatten oder einen Wasserhahn.

Material: Kiefer, Kunststoff

Teilmontierte Lieferung, umfangreiches Montage-Zubehör

Maße: L/B/H 120x50x113 cm

Art.-Nr. 7693

**695,00 €**



### Outdoor-Spielküche mit Pumpe

Das Besondere an dieser Spielküche ist die integrierte Pumpe, womit man fließendes Wasser hat. Dadurch wird der Matschkuchen garantiert gelingen. Mit Spülbecken, Kochplatten und Wasserhahn bietet es eine Vielfalt an Spielmöglichkeiten.

Material: Holz, Kunststoff

Lieferumfang: Teilmontierte Lieferung, umfangreiches Montage-Zubehör inkl. Pumpe, 2 Auffangbehälter, Spülbecken, Wasserhahn, Kochplatte

Maße: L/B/H 120x45x113 cm

Art.-Nr. 7698

**895,00 €**

**NEU**

**Küchen und Spieltisch**



**First Tools Outdoor Küchenspüle**

Enthält ein großes Spülbecken, eine manuelle Wasserpumpe und einen großen Wassertank. Ein Satz Löffel aus rostfreiem Stahl, ein Topf und eine Pfanne ergänzen die Ausstattung. Die manuelle Pumpe und der große Wassertank ermöglichen es Kindern, einen Wasserkreislauf aufzubauen und Geschirr zu spülen.

Material: Kieferholz

Altersempfehlung: ab 5 Jahren

Maße: L/B/H 70x50x102cm

Art.-Nr. 20450

**640,00 €**



**First Tools Runder Sand-Spieltisch**

Mit zwei runden Sieben, zwei runden Wannen und zwei runden Trichtern kann mit Sand, Steinen und Flüssigkeiten gespielt werden.

Material: Kieferholz (aus nachhaltiger Forstwirtschaft in Finnland), Zubehör aus rostfreiem Edelstahl

Altersempfehlung: ab 4 Jahren

Maße: Ø 90cm, Höhe 60cm

Art.-Nr. 20451

**620,00 €**

**15 Teile**



**First Tools Kochgeschirr aus Edelstahl**

Dieses komplette Kochgeschirr aus Edelstahl ist ideal für Aktivitäten und Rollenspiele im Freien und eine großartige Ergänzung für jede Außenküche.

Material: Edelstahl

Altersempfehlung: ab 3 Jahren

Maße: siehe Web-Shop, Gesamtgewicht: 1kg

Art.-Nr. 20449 15 Teile

**79,00 €**



**First Tools Outdoor Küche**

In den mehrstöckigen Regalen werden typische Küchenutensilien aufbewahrt und mit den Geräuschwalzen können verschiedene „Küchengeräusche“ simuliert werden. Die Outdoor-Küche ist das ideale Spielgerät für viele Outdoor-Aktivitäten, Rollenspiele und Gruppeninteraktionen.

Material: Kieferholz

Altersempfehlung: ab 5 Jahren

Maße: L/B/H 100x48x136cm

Art.-Nr. 20452

**885,00 €**



### **Rollenspielcenter mit großer Outdoor-Kinderküche**

Das Set besteht aus einem Rollenspielcenter und einer Outdoor-Kinderküche, das kreative Nutzungsmöglichkeiten zulässt: Ob Spielküche, Schnellimbiss oder Marktstand. Empfehlung: Aufstellung des Spielgerätes auf festem Boden bzw. Waschbetonplatten (6-8 Stück)

Schutz vor Sonne und Regen, robustes Material

Montagedauer: 1,5 Stunden (2 Personen)

Maße: L/B/H 123 x 188 x 148 cm

Art.-Nr. 5440

**1.759,00 €**



Vor-montiert

### **Outdoor-Kiga/Krippen-Küche mit Spülbecken**

Schnipseln, rühren, kochen, spülen - Kinder lieben Küchenarbeit! Mit der Outdoor-Küche verlegen Sie diesen großen Spaß ganz einfach nach draußen an die frische Luft. Alle Elemente sind beidseitig bespielbar, äußerst stabil und bieten kreativen Küchenchefs eine Menge Möglichkeiten für fantasievolle Mahlzeiten.

Lieferumfang: 1 teilmontierte Outdoor-Kiga-Küche mit weißen Spülbecken (ohne Deko)

Material: Kiefernholz

Maße: H/B/T 55 x 102 x 40 cm

Gesamthöhe mit Wasserhahn: 55 cm

Art.-Nr. 17314

**219,00 €**



Vor-montiert



### **Outdoor-Snack-Bar**

Die Innenseite bietet viel Platz, um Küchenutensilien zu verstauen. Ein Grillrost und ein Schild mit Logo sind auch mit dabei. Super mit der Spielküche zu kombinieren.

Material: Kiefer, Stoff

Bebilderte Anleitung, sprachfrei, teilmontierte Lieferung  
Umfangreiches Montage-Zubehör, Dach mittels Klett fixiert

Lieferumfang: 1 Outdoor-Snack-Bar

Maße: L/B/H 146 x 62 x 132 cm

Art.-Nr. 7699



**995,00 €**



79  
Teile



**DANTOY Bio-Plastic Geschirrset**

Altersempfehlung: ab 2 Jahren

Material: Biokunststoff aus 90% Zuckerrohr

Art.-Nr. 12858 79 Teile

**49,00 €**

22  
Teile



**DANTOY BIO-plastic Kochset**

Altersempfehlung: ab 2 Jahren

Material: Biokunststoff aus 90% Zuckerrohr

Art.-Nr. 16494 22 Teile

**24,00 €**



45  
Teile



**DANTOY Kaffee- und Teeservice für 12 Kinder**

Altersempfehlung: ab 2 Jahren

Art.-Nr. 7616 45 Teile

**58,00 €**



100  
Teile

**Ess- und Backset**

Altersempfehlung: ab 2 Jahren

Art.-Nr. 7613 100 Teile

**72,00 €**



82  
Teile

**DANTOY Essservice für 12 Kinder**

Altersempfehlung: ab 2 Jahren

Art.-Nr. 7615 82 Teile

**59,00 €**

78  
Teile



**DANTOY Frühstückset**

Altersempfehlung: ab 2 Jahren

Art.-Nr. 7614 78 Teile

**59,00 €**

## Matschtische

Weitere Informationen sowie viele andere Produkte auf [www.kitaeinkauf.de](http://www.kitaeinkauf.de)



### Matschwanne inkl. Ständer

Die Matschwanne mit dem passenden, höhenverstellbaren Ständer ist ringsum bespielbar. Dank Aufhängung kann die Wanne nach der Reinigung mit Wasser platzsparend aufbewahrt werden.

Material: Kunststoff, pulverbeschichtetes Metall

Altersempfehlung: ab 3 Jahren

Lieferumfang: 1 Matschwanne mit Ständer

Maße: L/B/H 90x90x40 – 60 cm

Art.-Nr. 13671

**257,00 €**



### Matschküche mit Wasserschüsseln aus Edelstahl

2 Wasserschüsseln aus Edelstahl, Durchlass für einen Gartenschlauch in der Rückwand

Fassungsvermögen Schüssel: 3l

Maße: B/H/T 90x44x94 cm, Maße Arbeitsplatte: Höhe 58 cm

Art.-Nr. 7757

**129,00 €**



### Mobiler Sand-Wassertisch "Matsch-Spaß"

Dieser Sand und Wassertisch bietet abwechslungsreichen Spielspaß.

Arbeitsplattenhöhe: 55 cm

Material: wetterfestes Massivholz und Stahlrahmen

Lieferumfang: 1 Sand-Wassertisch, 2 Schläuche, 2 Trichter, 2 Gummitiere inkl. Anleitung

Maße: B/H/T 57,5x106x106 cm

Art.-Nr. 7243

**399,00 €**



### Mobiler Sand- und Wassertisch

Die höhenverstellbare Kunststoffwanne besitzt einen Ablaufstopfen für Wasser. Die Wanne kann zum Säubern ganz einfach herausgehoben werden. Der Deckel wird zum Abdecken oder als Ablageboden eingesetzt.

Farbe: Blau

Material: Kunststoff, Metall

Altersempfehlung: ab 2,5 Jahren

Lieferumfang: 1 mobiler Sand- und Wassertisch mit Wanne, Gestell und Deckel

Maße: L/B/H 89x63x44 – 58 cm

Art.-Nr. 2787

**319,00 €**

## Matsch- und Wassertische – verschiedene Ausführungen

Diese Matsch- und Wasserspieltische sind sehr robust und für In- und Outdoor geeignet.

### Auswahlmöglichkeiten auf einen Blick:

- Material: wiederverwendbarer Kunststoff oder wiederverwendbares biobasiertes Material wählbar
- Verschiedene Größen und Höhen wählbar
- Verschiedene Farben wählbar
- Z.T. mit Deckel wählbar, z.T. ohne/mit Beinen

Altersempfehlung: ab 18 Monaten



Art.-Nr. 13740  
Art.-Nr. 13744  
Art.-Nr. 13745

**Klein, ohne/mit Beinen**

### Kleiner Spieltisch Wasser und Sand

**Farben:** Grau, Hellblau, Hellgrün, Grau wählbar

Füllvolumen: 75 Liter

Lieferumfang: 1 Sand-/Wasserspieltisch in der gewählten Höhe

Maße: Höhe 31, 45, 56 cm wählbar, Tiefe 20–23 cm

Maße gesamt: L/B 70x70 cm

Art.-Nr. 13740

**ab 125,00 €**

### Kleiner Spieltisch – 3er-Set

1x ohne und 2x mit Beinen

**Farben:** Grün, Hellblau, Hellgrün wählbar  
Füllvolumen: je 75 Liter

Lieferumfang: 3 Spieltische, 4 kurze Beine, 4 lange Beine

Maße Tisch 1: Höhe 31 cm

Maße Tisch 2: Höhe 45 cm

Maße Tisch 3: Höhe 56 cm

Maße je Tisch: L/B 70x70 cm

Art.-Nr. 13744

**489,00 €**

### Kleiner Spieltisch – 4er-Set

**Farben:** Grün, Hellblau, Hellgrün wählbar

Füllvolumen: je 75 Liter

Lieferumfang: 4 Spieltische, 8 kurze Beine, 8 lange Beine

Maße Tisch 1 und 2: 45 cm

Maße Tisch 3 und 4: 56 cm

Maße je Tisch: L/B 70x70 cm

Art.-Nr. 13745

**ab 619,00 €**



### Großer Spieltisch – 2er-Set

Mit Beinen

**Farben:** Blau, Grün, Grau wählbar

Füllvolumen: je 180 Liter

Lieferumfang: 2 Spieltische, 4 kurze Beine, 4 lange Beine

Maße Tisch 1: Höhe 45 cm

Maße Tisch 2: Höhe 56 cm

Maße je Tisch: L/B/T 100x100x20–23 cm

Art.-Nr. 13749

**ab 475,00 €**

Art.-Nr. 13749





**NEU**

**Sand- und Wasserspiele**



**Wasserpumpe groß**

Diese große Wasserpumpe regt Kinder zum Lernen und Experimentieren mit Wasser an. Durch Drehen des Griffs steigt das Wasser im Rohr nach oben und fließt aus der Tülle.

Material: Metall pulverbeschichtet, Kunststoff

Maße: L/B/H 48x31x76 cm

Art.-Nr. 20072

**279,00 €**



**Wassererlebniströhen**

Legt die Röhren in die Stäbe und gießt Wasser hinein. Die Kinder können beobachten, wie das Wasser in alle möglichen Richtungen spritzt.

Material: Kunststoff

Altersempfehlung: ab 10 Monaten

Sockel: L/B/H 84x11x3,6 cm

Röhrenlänge: 30/40/50 cm

Zusammengesetzte Höhe: L/B/H 35x45x60 cm

Art.-Nr. 19345

**95,00 €**



**Sand- und Wasserspiel-Set**

Das in drei Stufen höhenverstellbare Sand- und Wasserspiel-Set bietet Spielspaß und lädt zu spannenden Entdeckungen ein. Jede Wanne lässt sich individuell befüllen, um die Elemente Wasser und Erde zu erforschen. Das Sand- und Wasserspiel-Set bietet für bis zu vier kleinen Forschern Platz.

Material: Schalen aus hochwertigem und langlebigem HDPE-Kunststoff (recyclebar), Unterkonstruktion aus Aluminium und rostfreiem Edelstahl

Maße: L/B/H 76x76x52/59/66 cm

Art.-Nr. 20114 **Rund**

**349,00 €**

Maße: L/B/H 76x76x52/59/66 cm

Art.-Nr. 20113 **Quadratisch**

**349,00 €**



NEU

# Wellenspieler



Art.-Nr. 19270

## Wellenspieler Wasserspieltisch, U3

Maße: L/B/H 134x66x95cm

Art.-Nr. 19270

3.650,00 €



Art.-Nr. 19292

## Wellenspieler Wasserspieltisch, Ü3

Maße: L/B/H 254x66x114cm

Art.-Nr. 19292

4.245,00 €



## Abdeckplane für Wellenspieler Wasserspieltisch für Ü3 und U3

Die wetterfeste Abdeckplane schützt den Wellenspieler Wassertisch vor Regen, Schnee und Schmutz. Während des Spiels wird sie einfach in der integrierten Tasche verstaut. Wasserfest, winddicht, UV-beständig und handgefertigt.

Material: hochwertiger Zeltstoff

Art.-Nr. 19293

239,00 €

Der Wellenspieler sorgt für ein einzigartiges Wassererlebnis bei Kindern! Es kann kräftig gepumpt, der Wasserverlauf beobachtet und mit der Gießkanne oder Schöpfkelle gespielt werden. Es wird kein Wasseranschluss benötigt und die Räder machen es zu einem mobilen Wasserspielzeug.

Die Lieferung erfolgt vormontiert. Die Restmontage ist mit zwei Personen innerhalb von 20 Minuten erledigt.

Eine Anleitung sowie benötigtes Werkzeug befindet sich im Lieferumfang.

Altersempfehlung: Ab 1 Jahr

Gewicht: 33kg

Material: Witterungsfestes HPL, Accoya-Holz, Edelstahl, Acrylglas

### Eigenschaften:

- Langlebigkeit durch robuste und hochwertige Materialien
- verfügt über einen Prüfbericht der Dekra im öffentlichen Bereich
- Abrundungen und Schutzvorrichtungen sorgen für Sicherheit
- Erdanker als Option für einen noch stabileren Stand
- Standortflexibilität durch Rollen
- die Unterscheidung der Größen U3 und Ü3 ermöglicht auch den Kleinsten den Spielspaß
- Vielfältige Spielelemente wie Schleusen, Spielschläuche, Hand, Stöpsel unterstützen den Entdecker- und Forschergeist



Art.-Nr. 10321

**Outdoor Sand- und Wassertische, 3er-Set**

XXL Sand- und Wassertische Set zum Experimentieren und Matschen. Ideal für mehrere Kinder. Optional sind Handpumpe und weitere Material- und Wasserboxen erhältlich.

Material: Kiefer, PET-Kunststoff

Maße: L/B 323x60cm, Höhe 58, 56, 40cm

Art.-Nr. 10321

**1.595,00 €**



**Outdoor Sand- und Wassertisch, rechteckig**

Optional sind Handpumpe und weitere Material- und Wasserboxen erhältlich.

Material: Kiefer, PET

Maße: L/B/H 323x170x154cm

Art.-Nr. 10312

**695,00 €**



**Outdoor Wasserfall Tisch**

Eine zusätzliche Kunststoffbox (nicht im Lieferumfang enthalten) fängt das Wasser auf, welches dann für die nächste Runde verwendet werden kann.

Material: Kiefer, PET

Maße: L/B/H 83x38x60cm

Art.-Nr. 10323

**450,00 €**



**Outdoor Sand- und Wassertisch, quadratisch**

Lieferung inklusive Kunststoff-Becken.

Material: Kiefer, PET

Maße: L/B/H 60x60x40cm

Art.-Nr. 10324

**450,00 €**

## Matschstrecken

### Matschstrecken-Baukasten

Mit diesen Wasseranlagen erhalten Sie direkt mehrere Produkte für eine Matschstrecke. Alle Produkte des Matschstrecken-Baukastens sind untereinander kombinierbar. Edelstahlschrauben und Dübel für eine Befestigung auf Plattenbelag, Hartböden oder auf Punktfundamenten im Rasen liegen jedem Gerät bei.

Die Wasserspielgeräte werden bereits montiert geliefert und müssen nur noch an dem Untergrund befestigt werden. Erdnägel zum Aufstellen auf der Wiese (Art.-Nr. 13282) oder Beinverlängerung zum Aufstellen im Sand (Art.-Nr. 13377) sind separat erhältlich. Für diese Wasseranlage werden 6 Beinverlängerungen benötigt, wenn sie im Sandkasten aufgebaut werden soll.

Material: Edelstahl und Holz (Thermoesche)

**Beratung durch Außendienst vor Ort**



#### Wasseranlage I

Wasserpodest mit Speier und Rinne: L/B/H 121x92x146 cm

Wasserbecken hoch: Ø 95,5 cm, Höhe 60–87 cm

Wasserbecken mittel: Ø 95,5 cm, Höhe 45–61 cm

Wippbecken: Ø 95,5 cm, Höhe 27–33 cm

Wasserrinne hoch: L/B/H 85x35x93 cm

Lieferumfang: 1 Wasserpodest mit Speier und Rinne, 1 Wasserbecken hoch, 1 Wasserbecken mittel, 1 Wippbecken, 1 Wasserrinne hoch

Art.-Nr. 13443 Anlieferung inkl. Versandk. **13.099,00 €**  
 Art.-Nr. 13443 Abholung **10.999,00 €**

#### Wasseranlage II

Wasserpodest mit Speier und Rinne: L/B/H 121x92x146 cm

Wippbecken: Ø 95,5 cm, Höhe 27–33 cm

Wasserrinne hoch: L/B/H 85x35x93 cm

Wasserpumpe ohne Speier: L/B/H 95x74x98 cm

Wasserrad mit Wipprinne: L/B/H 68x55x51 cm

Lieferumfang: 1 Wasserpodest mit Speier und Rinne, 1 Wasserpumpe, 1 Wippbecken, 1 Wasserrinne hoch, 1 Wasserrad mit Wipprinne

Art.-Nr. 13444 Anlieferung inkl. Versandk. **10.999,00 €**  
 Art.-Nr. 13444 Abholung **9.999,00 €**



#### Matschrecken-Baukasten: Wasseranlage II

Wasserpodest mit Speier und Rinne: L/B/H 121x92x146 cm

Wippbecken: Ø 95,5 cm, Höhe 27–33 cm

Wasserbecken hoch: B/H 95,5x60–87 cm

Wasserbecken mittel: B/H 95,5x45–61 cm

Wasserrinne mittel: L/B/H 75x30x68 cm

Lieferumfang: 1 Wasserpumpe, 1 Wasserpodest mit Speier und Rinne, 1 Wasserbecken hoch, 1 Wasserbecken mittel, 1 Wippbecken, 1 Wasserrinne mittel

Art.-Nr. 13445 Anlieferung inkl. Versandkosten **15.999,00 €**  
 Art.-Nr. 13445 Abholung **14.999,00 €**



### Wasserpumpe

Ohne Speier: L/B/H 96x74x98cm  
Mit Speier: L/B/H 149x74x124cm

ohne Speier, Abholung

Art.-Nr. 13272 **3.299,00 €**

mit Speier, Abholung

Art.-Nr. 13272 **3.799,00 €**

ohne Speier, Anlieferung inkl.

Versandkosten

Art.-Nr. 13272 **3.499,00 €**

mit Speier, Anlieferung inkl.

Versandkosten

Art.-Nr. 13272 **4.099,00 €**



### Wasserrad mit Wiprinne

Maße: L/B/H 42x37x72cm

Abholung

Art.-Nr. 13376 **1.899,00 €**

Anlieferung inkl. Versandkosten

Art.-Nr. 13376 **2.199,00 €**



### Wippbecken

Das Wippbecken ist frei beweglich und kann geschwenkt und gekippt werden

Maße: Ø 95,5cm, Höhe 27-33cm

Abholung

Art.-Nr. 13373 **1.999,00 €**

Anlieferung inkl. Versandkosten

Art.-Nr. 13373 **2.299,00 €**



### Dreiwege-Becken

Über das Dreiwege-Becken kann das Wasser aus 3 verschiedenen Rinnen Ab- oder Zufließen.

Wasserbecken hoch: Ø 95,5cm, 60-87cm hoch

Wasserbecken mittel: Ø 95,5cm, 45-61cm hoch

Abholung hoch

Art.-Nr. 13287 **2.099,00 €**

Abholung mittel

Art.-Nr. 13287 **2.099,00 €**

Anlieferung inkl. Versandkosten, hoch

Art.-Nr. 13287 **2.399,00 €**

Anlieferung inkl. Versandkosten, mittel

Art.-Nr. 13287 **2.299,00 €**



### Wasserbecken

Wasserbecken hoch: Ø 95,5cm, Höhe 60-87cm

Wasserbecken mittel: Ø 95,5cm, Höhe 45-61cm

Abholung hoch

Art.-Nr. 13372 **1.899,00 €**

Abholung mittel

Art.-Nr. 13372 **1.799,00 €**

Anlieferung inkl. Versandkosten, hoch

Art.-Nr. 13372 **2.199,00 €**

Anlieferung inkl. Versandkosten, mittel

Art.-Nr. 13372 **2.099,00 €**



### Wasserrinne

Wasserrinne hoch: L/B/H 85x35x93cm

Wasserrinne mittel: L/B/H 75x30x68cm

Wasserrinne niedrig: L/B/H 65x30x48cm

Abholung hoch

Art.-Nr. 13375 **1.599,00 €**

Abholung mittel

Art.-Nr. 13375 **1.559,00 €**

Abholung niedrig

Art.-Nr. 13375 **1.499,00 €**

Anlieferung inkl. Versandkosten, hoch

Art.-Nr. 13375 **2.199,00 €**

Anlieferung inkl. Versandkosten, mittel

Art.-Nr. 13375 **1.799,00 €**

Anlieferung inkl. Versandkosten, niedrig

Art.-Nr. 13375 **1.899,00 €**

NEU

## Wasser- und Matsch-Spielzeug

Weitere Informationen sowie viele andere Produkte auf [www.kitaeinkauf.de](http://www.kitaeinkauf.de)



### Wasser-Matschanlage „Staudamm“

Durch die unterschiedlich großen, herausnehmbaren Wehre, können die kleinen Forscher mit Wasser experimentieren und herausfinden wie eine Schiffsschleuse funktioniert.

Material: HDPE, Edelstahl, kesseldruckimprägniertes Kiefernholz mit natürlicher Holzöl-Lasur

Altersempfehlung: ab 3 Jahren

Maße: L/B/H 228x121x120cm

Art.-Nr. 20121

1.595,00 €



### Wasser-Kaskade-Turm mit 2 Schüsseln

Die Kinder können mit diesem Wasserturm das Wasser von oben nach unten laufen lassen und beobachten, was passiert, wenn man die Schüsseln etwas langsamer oder schneller kippt.

Robuste Konstruktion; zum Forschen mit Wasser; einfacher Aufbau.

Material: Metall

Altersempfehlung: ab 3 Jahren

Maße: L/B/H 43x37x76cm

Art.-Nr. 20147

277,00 €



### Wasser-Kaskade-Bogen mit 9 Schüsseln

Die Kinder können die Schüsseln balancieren und das Wasser von einer in die andere Schüssel umfüllen. Das Erforschen und der kreative Umgang mit Wasser werden unterstützt.

Zum Forschen und Entdecken; einfacher Aufbau; ansprechende Bogen-Form.

Material: Metall

Altersempfehlung: ab 6 Monaten

Maße: L/B/H 100x28x60cm

Art.-Nr. 20143

605,00 €



### Outdoor-Gartengeräte-Set, 3 Teile

Gartengeräte in XXL-Größe.

Fördert Fantasie und Grobmotorik; für den Außenbereich geeignet.

Garantie: 2 Jahre

Altersempfehlung: ab 3 Jahren

Maße Sieb: L/B/H 28x5x103cm

Art.-Nr. 20142

85,00 €



2 Jahre Garantie



2 Jahre Garantie

### Mörser mit Pistill aus Holz, Set mit 3 Mörsern

3 unterschiedliche Größen im Set.

Garantie: 2 Jahre

Material: Olivenholz

Altersempfehlung: ab 10 Monate

Gesamtgewicht: 1,24kg

Maße kleiner Mörser: B/H/T 8x9x8cm

Art.-Nr. 20172

59,00 €



2 Jahre Garantie

### Metallschüsseln, Sand- und Matsch-Set, 6 Teile

3 Schüsseln und 3 Kannen in unterschiedlichen Größen; langlebig dank spezieller Beschichtung; frei von scharfen Kanten; für innen und außen geeignet.

Garantie: 2 Jahre

Maße Schüsseln:

Ø 18/21/25cm, Höhe 9,5/10,5/12cm

Maße Kannen:

Ø 11/14/20cm, Höhe 10/12/15cm

Art.-Nr. 20138

47,00 €

### Metallschaufeln, 4 Teile

4 verschiedene Größen; gut greifbar; zur Nutzung im Außenbereich.

Garantie: 2 Jahre

Material: Metall

Altersempfehlung: ab 10 Monaten

Gesamtgewicht: 450g

Maße Schaufel: Länge 18/22/26/30cm, B/H ca. 6x4cm

Art.-Nr. 20140

46,50 €

## Unkaputtbare Behälter

### Wasserwannen

Material: weicher, unkaputtbarer PP Kunststoff

Diese Wannen aus flexiblem, lebensmittelechtem, wetterbeständigem Kunststoff mit Tragegriffen sind wahre Multitalente und für unzählige Einsatzzwecke drinnen wie draußen bestens geeignet: zum Auffangen von Wasser unserer Wasserbahnen für Experimente, zum Abkühlen als kleines Planschbecken oder Fußbad im Sommer, als Wasserreservoir am Sandkasten, als Sandkasten für drinnen, zum Befüllen mit Sensorikglitter oder Sensorikkugeln.



Art.-Nr. 18449



Art.-Nr. 18451



Art.-Nr. 18453



Art.-Nr. 18448



Art.-Nr. 18450



Art.-Nr. 18455

#### Wasserwanne, 5l

Farbe: Rot

Maße: Höhe 10,5cm, Ø 28cm,

Fassungsvermögen: 5l

Art.-Nr. 18448 **6,00 €**

#### Wasserwanne, 26l

Farbe: Rot

Maße: Höhe 30cm, Ø 39cm,

Fassungsvermögen: 26l

Art.-Nr. 18451 **14,10 €**

#### Wasserwanne, 38l

Farbe: Hellblau

Maße: Höhe 33cm, Ø 45cm,

Fassungsvermögen: 38l

Art.-Nr. 18453 **18,10 €**

#### Wasserwanne, 14l

Farbe: Blau

Maße: Höhe 23cm, Ø 33cm,

Fassungsvermögen: 14l

Art.-Nr. 18449 **10,60 €**

#### Wasserwanne, 15l

Farbe: Grün

Maße: Höhe 16cm, Ø 39cm,

Fassungsvermögen: 15l

Art.-Nr. 18450 **11,50 €**

#### Wasserwanne, 35l

Farbe: Blau

Maße: Höhe 16,5cm, Ø 58cm,

Fassungsvermögen: 35l

Art.-Nr. 18455 **27,00 €**

# Wasserspaß



**Huggies „Little Swimmers“**  
Größe 2-3 (3-8 kg), 5 x 20 Stück  
Art.-Nr. 19307 100 Stück **54,00 €**



**Huggies „Little Swimmers“**  
Größe 3-4 (7-15 kg), 4 x 20 Stück  
Art.-Nr. 19308 80 Stück **43,50 €**



**Huggies „Little Swimmers“**  
Größe 5-6 (12-18 kg), 4 x 19 Stück  
Art.-Nr. 19309 76 Stück **43,50 €**

## Falt-Planschbecken

lässt sich praktisch zusammenfalten  
Material: Vinyl

Maße Planschbecken: Ø 180cm, Volumen: 1,07m<sup>3</sup>  
Maße Abdeckplane: Ø 220cm

Art.-Nr. 7422 mit Abdeckplane **229,00 €**  
Art.-Nr. 7013 ohne Abdeckplane **189,00 €**



3 Stück

## Wasserpistole Delfin, 3er Set

Farben: Blau, Grün, Rosa, Lila (nicht wählbar)

Maße: L/B 7,5x2,5cm  
Art.-Nr. 7289 3 Stück

**1,50 €**



1 Stück

## Bilibo farbig sortiert

Farbig sortiert, nicht wählbar  
Altersempfehlung: ab 2 Jahren

Maße: Ø 39cm  
Art.-Nr. 18456

**32,50 €**



1 Stück

## Wasserspritze

Maße: Länge 34cm  
Art.-Nr. 15027

**2,70 €**



6 Stück

## Bilibo mini, 6er Set

Altersempfehlung: ab 0 Jahren

Maße: Ø 12cm  
Art.-Nr. 18446 6 Stück

**23,90 €**



## Brunnenschalen-Set

Material: Gummibaum

Maße: L/B/H klein 13x13x6cm, mittel 10x10x5cm, groß 8x8x4cm

Art.-Nr. 20579 3 Teile **38,00 €**



## BIG Aqua Wassersprinkler

ideal zur Erfrischung während der heißen Sommertage

Altersempfehlung: 3-8 Jahre

Maße: B/H/T 45x45x45cm  
Art.-Nr. 7046

**24,00 €**



**NEU**

**Experimentier- und Entdeckerstation**



**Art.-Nr. 20116**

**5 Jahre  
Hersteller-  
Garantie**

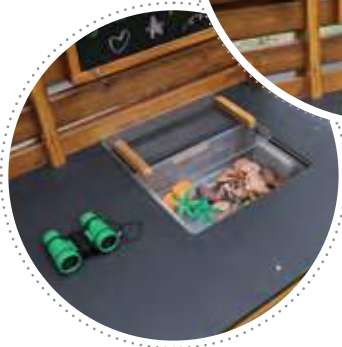

**Art.-Nr. 20117**

**Outdoor Experimentier- oder Entdeckerstation**

Diese Experimentierstationen lassen keine Wünsche offen. Kleine Naturforscher finden hier alles, was ein Entdecker benötigt. Im Garten aufgestellt, kann man bei jeder interessanten Entdeckung sofort auf die notwendige Ausrüstung zurückgreifen und das Objekt näher untersuchen.

Herstellergarantie: 5 Jahre

Maße: L/B/H 120x82x140cm

**Art.-Nr. 20116 Experimentierstation**

Inhalt: Wasserhahn und Wasserbecken, 3 Messbecher aus Kunststoff, Kartenset 16-teilig, Lupen-Set 6-teilig, 3 Eimer, Waage mit Messbecher, Pipetten, Reagenzgläsern mit Ständer, Kunststoffbehälter, 5 Siebe

**1.695,00 €**

**Art.-Nr. 20117 Entdeckerstation**

Inhalt: Beobachtungstisch mit Luftlöchern, Kartenset 16-teilig, Kreidetafel, große Lupe mit Aufsteller, Käferzange und Insektenkeschere, Lupendose und Fernglas

**1.295,00 €**



**ERZI Outdoor Werkbank**

Hier können Kinder nach Herzenslust tüfteln, werkeln und spielen. Der Schraubstock bietet durch einen wetterstabilen Gummizug die Möglichkeit, Werkstücke für das Spiel einzuklemmen. Lieferung: Montiert

Material: Kiefer

Altersempfehlung: ab 3 Jahren

Maße: B/T/H 70x39,5x72,3cm, Tischhöhe: 55cm

Art.-Nr. 17857 Eigengewicht: 15,8kg **227,00 €**



**ERZI Foodtruck**

Das geräumige Spielauto hat Platz für mehrere Kinder - ob im Fahrerhaus oder hinten an der Theke.

Material: Kiefer

Altersempfehlung: ab 3 Jahren

Maße: L/B/H 179x90x139cm, Thekenhöhe: 62cm

Art.-Nr. 20440 **1.099,00 €**

**ERZI Puppenhaus, Outdoor**

Durch die robuste Bauweise und Imprägnierung ist das Haus zum Spielen unter freiem Himmel geeignet und bietet lang-jährigen Spielspaß. Es ist gleichzeitig von mehreren Kindern beidseitig bespielbar.

Material: Kiefer imprägniert

Altersempfehlung: ab 3 Jahren

Lieferumfang: 1 Puppenhaus, 1 Stoffdach, 1 Montageset, 1 Aufbauanleitung

Maße gesamt: B/H/T 111x120,7x72,6cm, Gewicht: 45kg, Thekenhöhe: 62cm

Art.-Nr. 20441 **599,00 €**



**ERZI Outdoor Autowerkstatt**

Das Spielzeugauto kann über die Rampe hoch geschoben werden. Das Werkzeug findet in dem seitlichen Brett seinen Platz. Lieferung: platzsparend montiert

Material: Kiefer

Altersempfehlung: ab 3 Jahren

Maße: L/B/H 40x119x36cm

Art.-Nr. 17858 Eigengewicht: 7,2kg

**119,00 €**



**ERZI Outdoor Marktstand**

Die schräge Ablagefläche unter dem Tresen des Marktstandes bietet Platz für viel Verkaufsware und zwei passende Kisten.

Material: Kiefer imprägniert

Altersempfehlung: ab 3 Jahren

Maße gesamt: L/B/H 77x51x117cm, Kiste: L/B/H 32x24x13cm, Thekenhöhe: 55,5cm

Art.-Nr. 19228

**224,00 €**



## Sandkästen

Alle Artikel auf dieser Seite sind



### Kiefernholz-Sandkasten, viereckig

Hier können Kinder gemeinsam an ihren Sandkuchen und Sandburgen arbeiten. Das solide „Wood2Wood“-Fundamentalsystem, bei dem nur der Eichen-Grundträger Bodenkontakt hat, garantiert eine langjährige und zuverlässige Nutzungsdauer.

Material: Kiefernholz-Palisaden

Altersempfehlung: ab 1 Jahr

Montagedauer: ca. 2 Stunden

Lieferumfang: 1 Sandkasten

Maße: L/B/H 212x212x36cm

Art.-Nr. 5884



Art.-Nr. 19366



Art.-Nr. 19365

### Halbstamm-Sandkasten

Die Halbstamm-Sandkastenbänke bilden aufgrund ihrer warmen und natürlichen Wirkung den idealen Rahmen für jeden Sandkasten.

Material: Holz, Robinie

Sitzhöhe: ca. 24cm, Sitztiefe: ca. 20-25cm

Maße: L/B/H ca. 300x200x26cm

Art.-Nr. 19365 Rechteck

2.739,00 €

Maße: L/B/H ca. 456x409x24cm

Art.-Nr. 19366 6-eck

3.899,00 €

1.309,00 €



### Sandkasten, sechseckig, blau

Für Kinder kann es nie genug Sand geben. Der Sandkasten mit 6 Ecken sorgt für viel gute Laune und Spaß auf dem Kita-Gelände. Er ist aus splitterfreiem, giftfreiem und UV-beständigem Material.

Material: 100% recycelbares Polyethylen

Altersempfehlung: ab 1 Jahr

Montagedauer: 1 Pers. ca. 3 Stunden

Lieferumfang: 1 Sandkasten inkl. Montageanleitung

Maße: B/H/T 236x30x270cm

Art.-Nr. 2687

1.833,00 €



### Sandkasten, viereckig, blau

Der Sandkasten sorgt für viel gute Laune und Spaß auf dem Kita-Gelände. Er ist aus splitterfreiem, giftfreiem und UV-beständigem Material.

Material: 100% recycelbares Polyethylen

Altersempfehlung: ab 1 Jahr

Lieferumfang: 1 Sandkasten inkl. Montageanleitung

Maße: B/H/T 270x30x270cm

Art.-Nr. 2682

2.357,00 €

Maße: B/H/T 520x30x520cm

Art.-Nr. 2689

4.582,00 €



### Sandkasten, viereckig, bunt

In diesem Sandkasten aus Lärchenholz finden Kinder ab einem Jahr Platz zum Spielen und Sandburgen bauen. Die Platten sind aus extrem langlebigem Polyethylen und auch das Fundament aus verzinktem Stahl garantiert eine langjährige und zuverlässige Nutzungsdauer.

Altersgruppe: ab 1 Jahr  
Montagedauer: 4 Stunden

Maße: L/B/H 202x202x38cm

Art.-Nr. 5882

1.547,00 €

**NEU**  
**Bagger**

Weitere Informationen sowie viele andere Produkte auf [www.kitaeinkauf.de](http://www.kitaeinkauf.de)



**WINTHER CHALLENGE Bagger**

Altersempfehlung: ab 4 Jahren

Maße: L/B/H 150x70x77cm

Belastbarkeit: bis 75kg, Sitzhöhe: 38cm

Art.-Nr. 2077 Eigengewicht 11,9kg

**315,00 €**

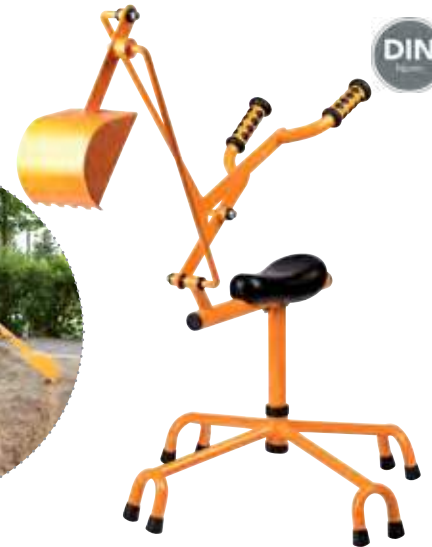

**TOP TRIKE Bagger**

Altersempfehlung: ab 3 Jahren, DIN-Norm EN 71

Maße: L/B 60x90cm, Belastbarkeit: bis 50kg

Sitzhöhe: 43cm

Art.-Nr. 7222

**207,00 €**

**RABO Stand-Bagger**

Altersempfehlung: ab 4 Jahren,

DIN-Norm EN 71

Maße: L/B 125x55cm, Vordergabelhöhe: 84cm

Art.-Nr. 17104

**530,00 €**

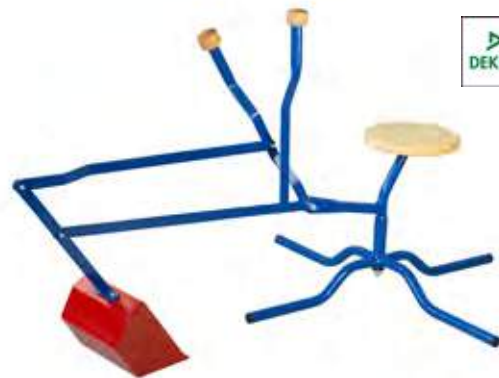

**Sandbagger mit Standardfuß, Dekra GS-zertifiziert**

Altersempfehlung: ab 4 Jahren

DEKRA GS-Zertifikat Nr. 4911111.22001

Maße: Ausleger (ausgestreckt) 100cm, Schaufel 16x20x10cm, Fuß Ø 65cm

Belastbarkeit: bis 50kg, Sitzhöhe: ca. 34cm

Art.-Nr. 20623 Eigengewicht 9kg

**168,00 €**



**Sandbagger mit Raupengestell, Dekra GS-zertifiziert**

Altersempfehlung: ab 4 Jahren

DEKRA GS-Zertifikat Nr. 4911111.22001

Maße: Ausleger (ausgestreckt) 100cm, Schaufel 16x20x10cm, Gestell 59x53cm

Belastbarkeit: bis 50kg, Sitzhöhe: ca. 47,5cm

Art.-Nr. 20624 Eigengewicht 13kg

**179,00 €**



**Sandbagger mit 3 Rädern, Dekra GS-zertifiziert**

Altersempfehlung: ab 4 Jahren

DEKRA GS-Zertifikat Nr. 4911111.22001

Maße: Ausleger (ausgestreckt) 100cm, Schaufel 16x20x10cm, Gestell 59x59cm

Belastbarkeit: bis 50kg, Sitzhöhe: ca. 47,5cm

Art.-Nr. 20625 Eigengewicht 15kg

**199,00 €**

**NEU****Schubkarren**

Weitere Informationen und viele andere Produkte finden Sie auf [www.kitaeinkauf.de](http://www.kitaeinkauf.de)



**DANTOY Schubkarre**  
aus Kunststoff und sehr leicht  
Material: Kunststoff  
Altersempfehlung: ab 2 Jahren  
Maße: Länge 68 cm  
Art.-Nr. 5697

**42,00 €**

**First Tools Schubkarre**  
hochwertiger und stabiler Aufbau  
Material: Metall  
Altersempfehlung: ab 3 Jahren  
Maße: B/H/T 41x41x110 cm  
Art.-Nr. 6392

**79,00 €**

**TOP TRIKE Schubkarre**  
Die Schubkarre besitzt ein hohes Fassungsvermögen, um größere Mengen Sand zu transportieren.  
Material: Metall, Kunststoff  
Altersempfehlung: ab 4 Jahren  
Maße: L/B/H 88,5x40,5x43 cm  
Art.-Nr. 7223

**198,00 €**

**WINTHER MINI Schubkarre, Metall**  
abgerundete Formen, strapazierfähig, hohe Lebensdauer, extra verstärkte Ladefläche  
Material: Metall  
Altersempfehlung: 2–4 Jahre  
Maße: L/B/H 81x38x30 cm,  
Wannenhöhe: 30 cm  
Art.-Nr. 7161

**144,00 €**

**WINTHER Schubkarre, Metall**  
abgerundete Formen, strapazierfähig, hohe Lebensdauer, extra verstärkte Ladefläche  
Material: Metall  
Altersempfehlung: 3–7 Jahre  
Maße: L/B/H 82x39x44 cm  
Art.-Nr. 7101

**179,50 €**

**WINTHER VIKING CHALLENGE Runde Schubkarre**  
Die runde Wanne kann mit Sand befüllt werden oder es können Sandspielzeug und Spielsachen transportiert werden.  
Material: Metall, Kunststoff  
Altersempfehlung: 2–4 Jahre  
Maße: L/B/H 89x46x33 cm  
Art.-Nr. 20418

**138,00 €**

**DANTOY Green Garden Schubkarre**  
100% recyclebar, 100% nachhaltig  
Material: Biokunststoff aus 90% Zuckerrohr  
Altersempfehlung: ab 2 Jahren  
Maße: L/B/H 72x33x36 cm  
Art.-Nr. 20461

**61,00 €**

**DANTOY Blue Marine Ziehkarrre**  
Alle Produkte der DANTOY Serie Blue Marine Toys bestehen aus recyceltem Kunststoff, der von Schiffsausrüstungen wie Netzen und Seilen stammt. Diese Restmaterialien werden zu Spielzeug verarbeitet, statt in den Meeren zu landen.  
Altersempfehlung: ab 2 Jahren  
Belastbarkeit bis max.: 50 kg  
Maße: Länge 54 cm  
Art.-Nr. 20474

**80,00 €**

**RABO Schubkarre**  
Stabiler Metallrahmen, rutschfester Boden, pulverbeschichteter Rahmen & Felgen, Schwerlast-Luftgummireifen und umweltfreundliche Materialien.  
Material: Metall, Kunststoff  
Altersempfehlung: 3–7 Jahre  
Maße: L/B 77x52 cm  
Art.-Nr. 16906 Eigengewicht: 6,6 kg

**215,00 €**

## Schubkarren



### Wagen/Verstaubehälter mit Handgriff

Der praktische Wagen eignet sich prima zum Verstauen von Spielzeug und Ähnlichem. Der Wagen kann mit anderen Wagen zusammen zu einem Zug zusammengebaut werden. Mit Hilfe des Griffes kann der Wagen kinderleicht gezogen oder geschoben werden.

**Farben:** Blau, Hellgrün oder Orange  
Material: dickes Polyethylen

Lieferumfang: 1 Wagen, 1 Tragegriff

Maße: B/T/H 68x49x36 cm

Art.-Nr. 13731

**108,00 €**



### Kleiner Zug - Set

Mit diesem Set lässt sich ein kleiner Zug bauen, indem die Wagen durch ein Befestigungssystem miteinander verbunden werden.

**Farben:** Blau, Hellgrün, Orange oder 3-farbig

Material: dickes Polyethylen

Lieferumfang: 3 Zug-Wagen, 1 Griff

Breite der Sitzfläche: 22,5 cm

Maße: B/T/H 187x49x36 cm

Art.-Nr. 13706

**329,00 €**



### Wagen/Verstaubehälter ohne Handgriff

Der praktische Wagen eignet sich prima zum Verstauen von Spielzeug und Ähnlichem. Der Wagen kann mit anderen Wagen zusammen zu einem Zug zusammengebaut werden.

**Farben:** Blau, Hellgrün oder Orange  
Material: dickes Polyethylen

Fassungsvermögen: 35 Liter

Altersempfehlung: ab 18 Monaten

Lieferumfang: 1 Wagen

Maße: B/H/T 68x49x36 cm

Art.-Nr. 13732

**95,00 €**

\*nur bei Art.-Nr. 13706 wählbar

Bei Art.-Nr. 18435 kann keine Farbe gewählt werden, Lieferung erfolgt in der Farbe Hellgrün.



### Schubkarre mittel

**Farben:** Blau, Hellgrün oder Orange

Material: Polyethylen

Altersempfehlung: ab 12 Monaten

Maße: L/B/H 63x35x30 cm

Art.-Nr. 18437 1 Rad

**54,00 €**

Art.-Nr. 18436 2 Räder

**61,00 €**



### Schubkarre mittel

**Farben:** Blau, Hellgrün oder Orange

Material: Polyethylen

Altersempfehlung: ab 18 Monaten

Maße: L/B/H 79x44,5x40 cm

Art.-Nr. 18439 1 Rad

**90,00 €**

Art.-Nr. 18438 2 Räder

**102,00 €**



### Schubkarre klein

Die kleine, sehr leichte und händliche Schubkarre wird den Kindern viel Spaß bereiten und gleichzeitig ihren Gleichgewichtssinn stärken.

Farbe: Hellgrün

Material: Polyethylen

Altersempfehlung: ab 12 Monaten

Maße: L/B/H 55x28,5x30 cm

Art.-Nr. 18435

**33,00 €**

**NEU**

## Picknick im Freien

Weitere Informationen sowie viele andere Produkte auf [www.kitaeinkauf.de](http://www.kitaeinkauf.de)



### Pinolino Sitzgarnitur für 4

Mit den robusten und langlebigen Sitzgarnituren von Pinolino können Kinder nach dem Spielen und Rennen im Freien gemeinsam eine Pause eingelegen. Die Natur Variante kann mit wasserfester Farbe bemalt und dadurch individuell gestaltet werden. Ohne Deko.

2 Bänke und 1 Tisch, nicht trennbar

**Dekore:** Natur, Weiß, Grau, Grün, Bunt

Material: Fichte, massiv

Altersempfehlung: 2 – 7 Jahre

Sitzhöhe: 28 cm

Maße: L/B/H 90x79x50 cm

Art.-Nr. 7753 **Natur**

Art.-Nr. 7753 **Weiß**

Art.-Nr. 7753 **Grau**

Art.-Nr. 7753 **Grün**

Art.-Nr. 7753 **Bunt**

**83,00 €**

**87,00 €**

**87,00 €**

**87,00 €**

**87,00 €**



### Getränkespender, 27l

Der tragbare Getränkenspender ist spülmaschinenfest und kann so täglich eingesetzt werden. Er ist für warme wie kalte Getränke geeignet. Im Sommer werden die Getränke wespensicher bereitgestellt und über den Deckel können Sie einfach Eiswürfel hinzugeben.

Farbe: transparent

Material: robuster Kunststoff, Polypropylen

Fassungsvermögen: 27l

Maße: L/B/H 31,5 x 31,5 x 49 cm

Art.-Nr. 8539

**59,90 €**



**5 Jahre  
Hersteller-  
Garantie**



### Outdoor - Getränkestation

Die Getränkestation für den Außenbereich bietet reichlich Platz für zwei große Getränkenspender, viele Becher und Tassen. Das Stoffdach bietet ausreichend Schatten und ist witterungsbeständig. Die Getränkestation wurde aus Kiefernholz gefertigt. Durch die natürliche Holzöl-Lasur ist es zudem wasserabweisend und langlebig.

Material: kesseldruckimprägniertes Kiefernholz mit natürlicher Holzöl-Lasur für lange Haltbarkeit, Markise aus 100% Polyester

Maße: L/B/H 74x42x145 cm

Art.-Nr. 20118

**595,00 €**

## Wasser- & Kugelbahnen



### Erlebnis- / Wasser- / Kugelbahn Starter-Set mit 9 Bauteilen

Die Bahn eignet sich für den Indoor- und Outdoorspaß in KiTas und Schulen. Weil für den Aufbau keine Schrauben oder sonstiges Werkzeug benötigt wird, kann jedes Kind mithelfen. Zusätzlich können auch Holzkugeln oder Murmeln zum Einsatz kommen.

Material: Fichte/Kiefernholz  
Altersempfehlung: ab 3 Jahren

Lieferumfang: 6x Rinne 100x15cm, 3x Rinne 50x15cm

Art.-Nr. 10121

**519,00 €**

#### Zubehör im Web-Shop:

Art.-Nr. 10124 Holzkugeln 3er-Set

**7,00 €**

Art.-Nr. 10123 Unterleg-Klötze

**58,00 €**



### Erlebnis- / Wasser- / Kugelbahn Komplett-Set mit 11 Bauteilen

Geeignet für den Indoor- und Outdoorspaß in KiTas und Schulen. Zusätzlich können auch Holzkugeln oder Murmeln zum Einsatz kommen.

Material: Fichte/Kiefernholz  
Altersempfehlung: ab 3 Jahre

Lieferumfang: 6x Rinne 100x15cm, 3x Rinne 50x15cm, 1x Verteiler-Rinne 100x15cm, 1x Abzweigrinne 100x50cm

Art.-Nr. 10122

**685,00 €**

#### Zubehör im Web-Shop:

Art.-Nr. 10124 Holzkugeln 3er-Set

**7,00 €**

Art.-Nr. 10123 Unterleg-Klötze

**58,00 €**



### Wasserbahn, 12 Teile

Bei diesem Spielzeug ist Kreativität gefragt! Mit den 12 Einzelteilen können immer wieder neue Bahnen für Wasser oder Kugeln konstruiert werden. Ein aufregender Bauspaß für drinnen und draußen!

Material: Fichtenholz

Lieferumfang: 12 Holzbahnen

Länge der Bahnen: 6x80cm, 4x40cm, 2xY-Form 80cm

Art.-Nr. 16146

**233,00 €**



### Große Wasser- und Murmelstraße mit 14 Spuren

Fließendes Wasser oder rollende Murmeln bahnen sich den Weg von oben nach unten. Ein kleiner Damm bringt die Murmel zum Stoppen und das Wasser zum Überlaufen. Ein Loch kann Murmel oder Wasser verschwinden lassen und in eine zweite Ebene befördern.

Material: Buche

Altersempfehlung: ab 3 Jahren

Maße Verpackung: 14,5x50,5x7,5cm

Art.-Nr. 9607

**118,00 €**





Best-seller

**Ninja-Hangelpfad-Set**

Farbe: Grün, Schwarz, Blau, Gelb, Metall, Rot

Altersempfehlung: ab 3 Jahren

Material: Nylon, Holz, Metall, Filz

Lieferumfang: 1 Slackline-Band, 2 Affenschaukeln, 2 Turnringe, 3 Seilknoten, 2 Baumschoner inkl. Montagematerial

Maße: Länge 12m

Art.-Nr. 8609

**99,00 €**



**Ninja Hangelpfad, Profiset**

Hier können sich aktive Kids so richtig austoben - und dank des umfangreichen Zubehörs kann der Hangel- und Bewegungsparcours immer wieder neu gestaltet werden. Die einzelnen Sportgeräte fördern die körperliche Entwicklung der Kinder ganzheitlich: Muskeln, Motorik, Balance und Koordination.

Material: Nylon, Holz, Metall, Kunststoff

Altersempfehlung: ab 3 Jahren

Max. Belastbarkeit: bis 180kg

Maße Triangel: L/B/H 15,5x21x2,5cm

Maße Hängerad: Ø 30cm

Art.-Nr. 20073

**197,00 €**



**Slackline**

Ob im Park, im Garten, am Strand, oder in der Turnhalle - überall finden sich zwei Befestigungspunkte, zwischen denen die Slackline gespannt werden kann. Für Anfänger kann die Eduplay Slackline wenige Zentimeter über dem Boden gespannt werden; für Geübte entsprechend höher. Beim Balancieren dehnt sich das Gurtband leicht. Inklusive praktischem Beutel aus Polyester mit Kordelverschluß

Material: Reißfestes Nylon, Metall

Max. Belastbarkeit: bis 150kg

Maße Balancierband: Länge 13m, Breite 5cm

Maße Ratsche inkl. Befestigungsband: 1,8m

Art.-Nr. 17562

**48,00 €**

## Balance & Klettern



### Spazierweg Tierfährte

Die spielerische Herausforderung entsteht, wenn die Kinder auf den Fährte-Pollern balancieren. Je nach Alter der Kinder kann der Abstand zwischen den einzelnen Pollern vergrößert und somit ein höherer Schwierigkeitsgrad erzielt werden.

Material: splintfreies Eichen-/Robinienkernholz

Lieferumfang: 12 Holzpoller

Maße Holzpoller: Ø 20 cm

Art.-Nr. 12766 12 Teile

**1.559,00 €**



### Balancierpfad

Balancierpfad aus langlebiger Robinie gefertigt. Bestehend aus 12 Elementen, die in den Boden eingelassen werden und mit schönen Motive versehen sind. Ideal, um Koordination und Gleichgewicht zu trainieren.

Material: Robinie

Altersempfehlung: ab 4 Jahren

Maße Element H: Höhe 60 cm

Art.-Nr. 17894 12 Teile

**959,00 €**



### Barfußinseln Massivholz 4 Stück, (Indoor + Outdoor)

Eine Herausforderung für die Sinne! Durch die Barfußinseln entwickeln sich Sinnes- und Wahrnehmungsfähigkeiten. Die "Inseln" sind mit den unterschiedlichsten Elementen und Stoffen befüllbar, wodurch ganz individuelle Barfußinseln zustande kommen.

Material: Gummibaum-Holz mit Nitro-Lack

Max. Belastbarkeit: ca. 50 kg

Maße: B/H/T 45x12x35 cm

Art.-Nr. 6612

**125,00 €**

### Fuß-Tastpfad mit Geländer und 5 Feldern

Über den Tastpfad mit Geländer können die Kleinen barfuß laufen und so spielerisch verschiedene Materialien kennenlernen. Das Auffüllen der Felder wird vom Kunden selbst und individuell mit den gewünschten Stoffen vorgenommen. Der Tastpfad fördert bereits kleine Kinder in Krippe und Kindergarten.

Material: Eichen / Robinienkernholz

Montagedauer: 2 Personen ca. 2 h

Platzbedarf: L/B 3x0,9 m

Maße: L/B/H 3x0,9x0,9 m

Art.-Nr. 12765

**2.199,00 €**



### Barfuß- Sinnespfad

Dieser Sinnespfad ist eine großartige Erweiterung für jeden Außenbereich. Barfuß können Kinder und Senioren den Pfad entlanglaufen und verschiedene Materialien wie Sand, Kies, Holz oder Moos erfühlen. Mit Handlaufpfosten und Handlaufseil zur Selbstmontage.

Altersempfehlung: ab 1 Jahr

Höhe Handlaufseil: 60 cm, Maße: L/B/H 80x240x65 cm

Art.-Nr. 5991

**854,00 €**

NEU

## Tische & Bänke

Weitere Informationen sowie viele andere Produkte auf [www.kitaeinkauf.de](http://www.kitaeinkauf.de)



5 Jahre  
Hersteller-  
Garantie

### Outdoor-Tisch, klappbar

Dieser Outdoor-Tisch aus massivem Holz sowie Aluminium ist perfekt für Aktivitäten im Freien geeignet. Der stabile Tisch ist klappbar und kann platzsparend gelagert werden.

Material: kesseldruckimprägniertes Kiefernholz, Aluminium, Kunststoff

Art.-Nr. 20169 L/B/H 120x63x46cm

359,00 €

Art.-Nr. 20174 L/B/H 150x63x55cm

395,00 €



5 Jahre  
Hersteller-  
Garantie

### Outdoor-Bank, stapelbar

Die stapelbare Outdoor-Bank ist aus massivem und langlebigem Kiefernholz gefertigt. Die Beine sind aus Aluminium und sorgen für einen stabilen Stand. In Kombination mit dem Outdoor-Tisch entsteht im Handumdrehen eine schöne Sitzgarnitur, die sich bei Bedarf schnell platzsparend verstauen lässt.

Material: kesseldruckimprägniertes Kiefernholz, Aluminium, Kunststoff

Art.-Nr. 20171 L/B 120x28cm, Sitzhöhe: 26cm 249,00 €

Art.-Nr. 20175 L/B 150x28cm, Sitzhöhe: 33cm 279,00 €

### Kinder-Tisch, klappbar, Holz 130 cm

Dieser praktische Klappptisch hat eine Höhe von 55cm, er besteht aus einem wetterbeständigem Material und eignet sich ideal für den Außenbereich.

Material: Fichtenholz und Stahl

Maße: L/B/H 130x51x55cm

Art.-Nr. 20424

540,00 €

### Kinder-Stapelbank, Holz 130 cm

Stapelbare Bank, ohne Lehne.

Material: Fichtenholz und Stahl

Sitzhöhe: 33 cm

Maße: L/B/H 130x33x28cm

Art.-Nr. 20423

298,00 €



### Kinder-Tisch, klappbar, PVC 130 cm

Dieser praktische Klappptisch hat eine Höhe von 55cm, er besteht aus einem wetterbeständigem Material und eignet sich ideal für den Außenbereich.

Material: Material: PVC und Stahl

Maße: L/B/H 130x55x51cm

Art.-Nr. 20422

500,00 €

### Kinder-Hockerbank, PVC 130 cm

Stapelbare Bank, ohne Lehne.

Material: PVC und Stahl

Sitzhöhe: 33 cm

Maße: L/B/H 130x33x28cm

Art.-Nr. 20421

240,00 €

**NEU**

## Tische & Bänke

Alle Artikel auf dieser Seite sind



### Tisch-Bank-Garnituren

Da bei der Auswahl der Materialien zur Herstellung der Tisch-Bank-Garnituren sehr auf Qualität geachtet wurde, kann von einer langen und zuverlässigen Nutzungsdauer ausgegangen werden.

Material: Lärche, Verzinkter Stahl (Feuerverzinkt)



#### Tisch-Bank-Garnitur ohne Rückenlehne

Die Bänke sind bei dieser Ausführung ohne Rückenlehne.

Sitzhöhe: 43 cm

Maße: L/B/H 180x154x71 cm

Art.-Nr. 5915

**1.139,00 €**



#### Tisch-Bank-Garnitur mit Rückenlehne

Diese Ausführung verfügt über eine Rückenlehne.

Sitzhöhe: 43 cm

Maße: L/B/H 184x180x77 cm

Art.-Nr. 5916

**1.499,00 €**



#### Tisch-Bank-Garnitur mit HPL-Platte

Die verwendete HPL-Platte ist robust, frostsicher und pflegeleicht.

Sitzhöhe: 41 cm, Tischhöhe: 69 cm

Maße: L/B/H 184x180x73 cm

Art.-Nr. 5914

**1.699,00 €**



#### Rundbank

Einen gemütlichen Platz zum Sitzen und Entspannen bietet diese Rundbank. Sie hat die ideale Form, um um einen Baum aufgebaut zu werden, sodass man ein schattiges Plätzchen für die ruhigeren Momente aufsuchen kann.

Sitzhöhe: 43 cm

Maße: L/B/H 219x219x77 cm

Art.-Nr. 5912

**3.499,00 €**



#### Tisch-Bank-Garnitur für Kinder

Die Sitzhöhe ist etwas abgesenkt, sodass auch die Kleinen einen leichten Zugang an den Tisch haben.

Sitzhöhe: 30 cm

Maße: L/B/H 160x180x52 cm

Art.-Nr. 5910

**952,00 €**

## Tische & Bänke

Weitere Informationen sowie viele andere Produkte auf [www.kitaeinkauf.de](http://www.kitaeinkauf.de)



### Outdoor Tisch-Bank Kombination Kita + Krippe

Auf den langen Bänken hat man, dank des Schrägschnittes auch auf erdigen und unebenen Boden einen stabilen Stand. Durch Witterungseinflüsse wird die Oberfläche silberfarbig. Bänke und Tisch wurden in Deutschland hergestellt, sind TÜV-zertifiziert und durch ihre hohe Qualität sehr langlebig.

Material: Douglasie

Lieferung: Vormontierte Bausätze, 1 Paket pro Tisch/Bank

<b>Kita</b>	<b>Krippe</b>
Sitzhöhe: 32 cm	Sitzhöhe: 22 cm
Tisch: L/B/H 100x53x55 cm	Tisch: L/B/H 100x53x43 cm
Bänke: L/B/H 100x50x69 cm	Bänke: L/B/H 100x43x59 cm
Art.-Nr. 7264 <b>1.099,00 €</b>	Art.-Nr. 7261 <b>899,00 €</b>



### Outdoor Tisch-Bank Kombination für Erwachsene

Auf den langen Bänken hat man, dank des Schrägschnittes auch auf erdigen und unebenen Boden einen stabilen Stand. Durch Witterungseinflüsse wird die Oberfläche silberfarbig. Bänke und Tisch wurden in Deutschland hergestellt, sind TÜV-zertifiziert und durch ihre hohe Qualität sehr langlebig.

Material: Douglasie

Lieferung: Vormontierte Bausätze, 1 Paket pro Tisch/Bank

Sitzhöhe: 44 cm  
 Maße Tisch: L/B/H 130x70x74 cm  
 Maße Bänke: L/B/H 130x60x92 cm  
 Art.-Nr. 7258 **2.499,00 €**



### Outdoor Kindergarten-Garnitur

Auf den langen Bänken hat man, dank des Schrägschnittes auch auf erdigen und unebenen Böden einen stabilen Stand. Durch Witterungseinflüsse wird die Oberfläche silberfarbig. Bänke und Tisch wurden in Deutschland hergestellt, sind TÜV-zertifiziert und durch ihre hohe Qualität sehr langlebig.

Material: Douglasie

Lieferung: Komplett montiert, auf 1 Palette

<b>Kita</b>	<b>Krippe</b>
Sitzhöhe: 32 cm	Sitzhöhe: 22 cm
Tisch: L/B/H 100x53x55 cm	Tisch: L/B/H 100x53x43 cm
Bänke: L/B/H 100x50x69 cm	Bänke: L/B/H 100x43x59 cm
Art.-Nr. 18389 <b>1.299,00 €</b>	Art.-Nr. 18388 <b>1.099,00 €</b>



### Outdoor Erwachsenen-Garnitur

Auf den langen Bänken hat man, dank des Schrägschnittes auch auf erdigen und unebenen Böden einen stabilen Stand. Durch Witterungseinflüsse wird die Oberfläche silberfarbig. Bänke und Tisch wurden in Deutschland hergestellt, sind TÜV-zertifiziert und durch ihre hohe Qualität sehr langlebig.

Material: Douglasie

Lieferung: Komplett montiert, auf 1 Palette

Sitzhöhe: 44 cm  
 Maße Tisch: L/B/H 170x77x74 cm  
 Maße Bänke: L/B/H 170x60x91 cm  
 Art.-Nr. 18390 **2.499,00 €**



**Kinder-Picknicksitzgruppe mit Rückenlehne**

Die Sitzbänke sind mit Rückenlehne ausgestattet. Die Kinder können im freien malen, spielen oder ihr Essen genießen. Die Einhaltung der EU-Holzverordnung Nr. 995/2010 ist gewährleistet.

Gestellfarbe: Blau

Material: geöltes Lärchenholz

Lieferumfang: 1 Sitzgruppe inkl. Aufbauanleitung

Sitzhöhe: 34 cm

Maße: L/B/H 120x120x58 cm

Art.-Nr. 7129

**599,00 €**

**Kinder-Picknicksitzgruppe**

Die Sitzbänke sind mit Rückenlehne ausgestattet. Die Kinder können im freien malen, spielen oder ihr Essen genießen. Die Einhaltung der EU-Holzverordnung Nr. 995/2010 ist gewährleistet.

Gestellfarbe: Blau

Material: geöltes Lärchenholz

Lieferumfang: 1 Picknicksitzgruppe inkl. Aufbauanleitung

Sitzhöhe: 34 cm

Maße: L/B/H 120x120x58 cm

Art.-Nr. 7130

**499,00 €**



**PINOLINO Kinderfestzeltgarnitur, 3 Teile**

Die Kinderfestzeltgarnitur darf bei keinem Sommerfest fehlen. Egal ob drinnen oder draußen, wer einen Sitzplatz benötigt, dem kann schnell und praktisch mit der Sitzbankgarnitur Abhilfe geschaffen werden.

- einfach zusammenklappbar
- platzsparend verstaubar

Material: Kiefer massiv, Metall

Altersempfehlung: 3 – 8 Jahre

Lieferumfang: 1 Tisch, 2 Bänke

Tisch: L/B/H 40x110x54 cm

Bank mit Lehne: L/B/H 110x35x64 cm

Sitzhöhe Bank: 32 cm

Art.-Nr. 7754 mit Lehne **199,00 €**

Art.-Nr. 18548 ohne Lehne **139,00 €**



### Sitzbankgruppe aus Holz

Die Sitzbankgruppe kann vielseitig eingesetzt werden – als Feuerstelle für gemütliche Stunden in der Gruppe, zum gemeinsamen Singen oder für wichtige Besprechungen.

Material: Akazienholz

Montagedauer: 2 Pers. ca. 1 Stunde

Lieferumfang: 8 Bänke inkl. Montageanleitung

Maße je Bank: B/H/T ca. 20x35x180 cm

Maße Gruppe: B/H/T 554x35x554 cm

Art.-Nr. 3902

**2.499,00 €**



### Tisch-Bank-Garnitur Quadro

Diese Tisch-Bank-Garnitur bietet nach dem Spielen und Rennen im Freien einen Platz, um gemeinsam als Gruppe eine Pause einzulegen. Hier kann zusammen gegessen und geplaudert werden.

Material: Lärchenholz, verzinkter Stahl

Lieferumfang: 1 Tisch-Bank-Garnitur inkl. Montageanleitung

Sitzhöhe: 43 cm

Maße: B/H/T 235x77x235 cm

Art.-Nr. 5911

**1.845,00 €**



### Kinder Picknick-Garnitur

Die Kinderpicknick-Garnitur aus Kiefernholz eignet sich perfekt für eine „Kleine“- Runde. Egal ob für ein Picknick, eine kleine Auszeit oder die Bastelstunde, mit ihrem robusten Gestell bietet sie Kindern bis 6 Jahren eine bequeme Sitzmöglichkeit.

Material: Kiefernholz, Stahlrohr (rot lackiert)

Eigengewicht: ca. 18 kg

Sitzhöhe: 33 cm

Maße: L/B/H 110x110x52,5 cm

Art.-Nr. 6687

**310,00 €**



### Kindersitzgruppe

Robuste Kindersitzgruppe für bis zu 4 Kinder. Gefertigt aus kesseldruckimprägnierte Kiefer aus nachhaltiger Forstwirtschaft. Füße aus wetterfestem WPC (Wood Plastic Composite). Für bis zu 4 Kinder.

Material: kesseldruckimprägnierte Kiefer aus nachhaltiger Forstwirtschaft, WPC-Material

Altersempfehlung: ab 3 Jahren

Sitzhöhe: 28 cm

Maße: L/B/H 79x100x50 cm

Art.-Nr. 17895

**329,00 €**

## Sitzbänke & Transportwagen

Weitere Informationen sowie viele andere Produkte im Web-Shop



### GOWI Spielzeugtonne

Material: Kunststoff

Maße: Höhe 62cm, Ø 52cm

Art.-Nr. 8805 **39,50 €**



### GOWI Spielzeugdecke

Material: Kunststoff

Maße: Ø 150cm

Art.-Nr. 8806 **31,70 €**



4 Bänke



### Multi-Bank 4er-Set mit Tragetaschen

Die Multi-Bänke bieten eine simple Möglichkeit zum Pausen machen und Ausruhen. Einfach aufklappen und schon ist sie bereit. Mit dem robusten pulverbeschichteten Rahmen sind sie wetterbeständig und langlebig. Die Bänke sind platzsparend verstaubar und leicht zu tragen.

Auch für Erwachsene geeignet

Farbe: Schwarz, Orange

Material: Stahl, Textilgewebe

Maße: L/B/H 110x36,5x33cm

Art.-Nr. 7244

**169,00 €**



### Transportwagen für Geräte oder Spielzeug mit Deckel

In diesem robusten Transportwagen lassen sich Sport- und Spielgegenstände praktisch verstauen und transportieren. Der Wagen lässt sich dabei durch 4 feststellbare Lenkrollen einfach bewegen und sicher abstellen. Es wird empfohlen, den Wagen an einem trockenen und wettergeschützten Ort abzustellen.

Farbe: Orange

Material: pulverbeschichtetes Metall

Altersempfehlung: ab 3 Jahren

Maße: L/B/H 112x71x83cm

Art.-Nr. 5565

**349,00 €**



### Transport- & Spielzeugkarren

Material: Hart-Polyethylen

Altersempfehlung: ab 3 Jahren

Belastbarkeit: 30kg

Fassungsvermögen: je 48 Liter

Maße: L/B/H 48,5x35x84cm

Art.-Nr. 3445 3 Stück

**126,00 €**



## Tankstellen



### Outdoor E-Tankstelle

Zertifizierungen nach IOS9001, IOS14001

TÜV zertifiziert

Material: Kiefer, PET, HPL, WPC, Gummi  
Altersempfehlung: ab 4 Jahren

Lieferumfang: 1 Tankstelle

Maße: B/T/H 83x38x60 cm

Art.-Nr. 10320

**239,00 €**



### Tankstelle aus Kiefernholz

Mit der schönen Tankstation aus massivem, kesseldruckimprägniertem Kiefernholz haben die Kleinen eine eigene Service-stätte für ihre Fahrzeuge. Die Tankstelle kann ganz individuell gestaltet werden, dazu ist jede Holzfarbe geeignet.

Material: Kiefernholz massiv, chromat- und borfrei  
Altersempfehlung: für Kinder unter 3 Jahren geeignet

Maße: L/B/H 85x27x80 cm

Art.-Nr. 5551

**359,00 €**



### Mobile Tank- & Service Station

Die TopPlay „Tank- und Servicestation“ ist die perfekte Ergänzung zu allen TopTrike Fahrzeugen. Spielerisch können Kinder ihre Fahrzeuge tanken, waschen und vieles mehr. Die Tankstation verfügt über Räder und ist mobil/fahrbar. Somit kann sie im Außenbereich einfach bewegt werden und dort hingebacht werden, wo das Spiel stattfindet.

Maße: L/B/H 80x67x84 cm

Art.-Nr. 18195

**349,00 €**



### WINTHER CHALLENGE Tankstelle

Die Tankstelle lädt die Kinder ein, ihre Vorstellungskraft zu nutzen, hilft ihnen beim Rollenspielen und lässt jedes Kind Teil einer Gemeinschaft sein.

Maße: L/B/H 50x32x71 cm

Art.-Nr. 7117 Eigengewicht: 14,4 kg

**257,00 €**

**Bälle** **NEU**



4  
Stück

**Wunderbälle**

Angenehm weich, immer wieder aufblasbar, farbig sortiert

Maße:  $\varnothing$  25 cm

Art.-Nr. 7596 4 Stück **6,90 €**

Art.-Nr. 20053+20055



1  
Stück

Art.-Nr. 20052+20051

**Verschiedene Bälle, 2 Größen**

Die Buntbälle sind hochglanzlackiert mit mehrfarbigem sphärischen Rasterdruck über den ganzen Ball. Mit Ventil.

**Buntball Käfer**

Art.-Nr. 20053 Klein  $\varnothing$  14 cm **4,50 €**

Art.-Nr. 20055 Groß  $\varnothing$  23 cm **7,00 €**

**Punktball**

Art.-Nr. 20052 Klein  $\varnothing$  14 cm **4,50 €**

Art.-Nr. 20051 Groß  $\varnothing$  23 cm **7,00 €**



1  
Stück

**Fußball Telestar**

Typischer Fußball für Kinder mit Ventil und schwarz-weißen Rasterdruck.

Maße:  $\varnothing$  23 cm, 140 g

Art.-Nr. 20050 1 Stück **5,00 €**



1  
Stück

**Fußball Super Kick**

Mit dieser Light-Version ist der Spielspaß garantiert.

Farben: Blau, Rot, Gelb (**nicht wählbar!**)

Material: Ruton

Maße:  $\varnothing$  22,5 cm

Art.-Nr. 14448 1 Stück **7,70 €**



1  
Stück

**Abriebfester Outdoorball Allrounder**

Trotz dem abriebfesten Kunststoff ist der Ball weich und garantiert somit Spaß und Freude.

Maße:  $\varnothing$  20 cm

Art.-Nr. 14680 1 Stück **15,10 €**



1  
Stück

**Softball mit Elefantenhaut**

Griffiger und weicher Ball mit „Elefantenhaut“. Ideal für den Indoorbereich, z.B. für Wurfspiele.

Farben: Rot, Orange, Grün, Gelb, Lila, Blau (**nicht wählbar!**)

Material: Schaumstoff

Maße:  $\varnothing$  16 cm

Art.-Nr. 10076 1 Stück **16,00 €**

**Sportbälle aus PU-Schaum im Netz**

Federleichte Fußballle, Basketballle, Volleyballle und sogar ein Rugbyball mit silbernen Glanzeffekten. Verschiedene Größen/Oberflächen.

Material: PU-Schaum

Maße:  $\varnothing$  10-12 cm, Rugbyball:  $\varnothing$  9x20 cm

Art.-Nr. 14291 12 Stück **64,00 €**



12  
Stück



6  
Stück

**Allroundbälle EZ-Balls**

Die EZ Bälle sind weich und griffig, die Oberfläche mit den innenliegenden Mulden hat einen sehr angenehmen, soften Touch. In- und Outdoor geeignet! Mit Ventil.

Material: PVC

Maße:  $\varnothing$  10 cm, je Ball ca.80g

Art.-Nr. 20056 6 Stück

**26,00 €**



**Bälle NEU**



**Weicher Erfolgsball**

Diese Bälle sind außergewöhnlich leicht und dadurch absolut schmerz- und verletzungsfrei in ihrer Verwendung. Dadurch eignen sie sich hervorragend für Spiel und Therapie, sowohl für Kinder als auch Senioren.

Material: EVA-Schaum, Lycra-Hülle, Netzpanele

Maße: Ø 20 cm, je Ball 50 g

Art.-Nr. 20016 6 Stück

**47,00 €**



4 Stück



**Sensorik Bälle/ Kühlball**

Die Knautschbälle, gefüllt mit bunten Kügelchen passen sich optimal jeder Körperform an. Einfach in den Kühlschrank legen und immer parat haben. Die Knautschbälle sind auch zum Spielen und zur Sinnesförderung geeignet.

Maße: Ø 10 cm

Art.-Nr. 8597 4 Stück

**12,90 €**

1 Stück



**Giggle Ball - Spielball mit Geräuschen bei Bewegung**

Beim Spielen erzeugt der Ball lustige Geräusche, wodurch die Grobmotorik gefördert wird. In- und Outdoor geeignet.

Material: Kunststoff

Maße: Ø 16 cm, 600 g

Art.-Nr. 7006

**24,90 €**

1 Stück



**Weicher Igelball mit Licht**

Durch Bewegung fängt der weiche Igelball für ca. 10 Sekunden an zu blinken.

Material: phthalatfreier PVC, Metall

Maße: Ø 8 cm

Art.-Nr. 14373

**3,90 €**

25 Bälle



**Rundtasche mit Igelbällen**

In diesem Set sind 25 Igelbälle in 3 verschiedenen Größen enthalten. Inklusive ist eine Tragetasche.

Material: 100% Nylon (Tragetasche)

Maße: 5x6 cm, 10x7 cm, 10x8 cm

Art.-Nr. 5335 25 Bälle

**71,00 €**



**Stabiles Ballnetz für 10-12 große Bälle**

Für Ordnung und zum Transport von Bällen ist dieses Netz ideal. Fasst 10 bis 12 große Bälle.

Material: weißes Nylon

Maße: 100x70 cm

Art.-Nr. 20816

**9,80 €**

24 Stück



**Kleine Gummibälle**

Kleine Gummibälle im Design echter Sportbälle: Fußball, Baseball, Basketball, Tennisball.

Maße: Ø 6,3 cm

Art.-Nr. 2621 24 Stück

**22,00 €**



**Toгу Ballpumpe mit Nadelaufsatz**

Material: Kunststoff

Maße: Länge 15,5 cm

Art.-Nr. 20057 1 Stück

**4,00 €**

## Bewegungsspiele



### Stand-Basketballkorb

Der frei stehende Basketballkorb ist speziell für kleine Kinder entwickelt: Durch die niedrige Höhe landen sie schnell die ersten Treffer. Mit diesem Erfolgserlebnis macht das Trainieren der Auge-Hand-Koordination drinnen und draußen richtig Spaß.

Maße Korb: Ø 40 cm, Höhe 86 cm

Art.-Nr. 2755

**99,00 €**

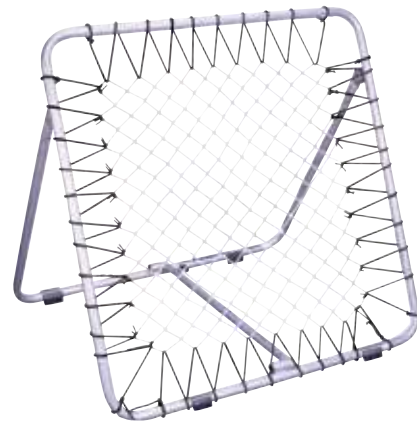

### Tschoukball Trainer, verstellbar

Ideales Training für Schuss- u. Fangübungen. Man wirft z.B. einen Ball gegen den Trainer und dieser prallt sofort zurück. Der Neigungswinkel ist von 55° auf 66° verstellbar.

Material: beschichtetes Stahlrohr

Maße: L/B 82x82 cm

Art.-Nr. 18277

**189,00 €**

2  
Stück



### Exit Pop-Up Tore "Flexx"

Mit einem Dreh sind diese Pop-up Tore für jedes Spiel zu haben.

Material: Polyester

Inhalt: 2 Pop-Up Tore, 6 Erdanker, Transporttasche

Maße je Tor: B/H/T 120x86x90 cm

Art.-Nr. 19313 2 Stück

**170,00 €**



### Faltbares Fußballtor aus Aluminium

Die leichten, aber robusten Fußballtore aus 38 mm starkem Aluminiumrohr lassen sich in nur 15 Sekunden auf- und abbauen.

Material: Aluminium

**klein**

Art.-Nr. 20453 Maße: L/B/H 120x80x60 cm, 15 kg **330,00 €**

**groß**

Art.-Nr. 20454 Maße: L/B/H 155x95x75 cm, 19 kg **360,00 €**

1  
Stück



### Outdoorball Allrounder

Trotz dem abriebfesten Kunststoff ist der Ball weich und garantiert somit Spaß und Freude.

Maße: Ø 20 cm

Art.-Nr. 14680 1 Stück

**15,10 €**

1  
Stück



### Fußball Super Kick

Mit dieser Light-Version ist der Spielspaß garantiert.

Farben: Blau, Rot, Gelb (**nicht wählbar!**)

Material: Ruton

Maße: Ø ca. 22,5 cm

Art.-Nr. 14448 1 Stück

**7,70 €**

1  
Stück



### Softball mit Elefantenhaut

Griffiger und weicher Ball mit „Elefantenhaut“. Ideal für den Indoorbereich, z.B. für Wurfspiele.

Farben: Rot, Orange, Grün, Gelb, Lila, Blau (**nicht wählbar!**)

Material: Schaumstoff

Maße: Ø 16 cm

Art.-Nr. 10076 1 Stück

**16,00 €**

## Bewegungsspiele



### Soft Bowling für Erwachsene

Mit der dreieckigen Spielfeld-Schablone sind die 10 Kegel ruckzuck aufgestellt und das Bowlen kann losgehen. Die Griff-flöcher in den Kugeln geben den Fingern Halt.

Inhalt: 10 Kegel, 2 Kugeln, Tragetasche

Maße Kegel: Ø 11cm, Höhe 34cm

Maße Kugel: Ø 17,5cm

Art.-Nr. 7791

**110,00 €**

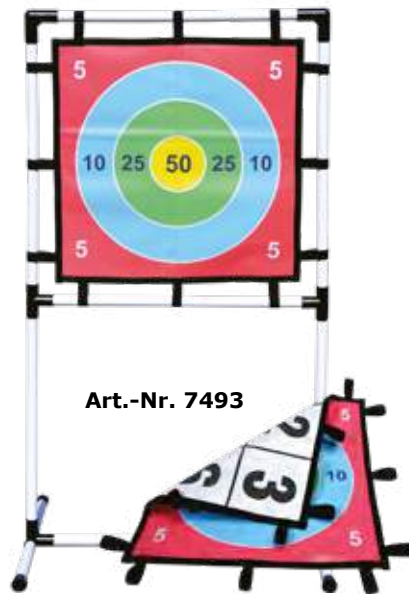

Art.-Nr. 7493

### Zahlen-Werfer 2 in 1 – Klett-Wurfspiel

Doppelseitige Klettmatte mit Zahlen und Dartscheibe (2 in 1). Die Scheibe kann einfach umgedreht werden.

Maße gesamt: B/H 140x77cm

Maße Bälle: Ø 6cm

Maße Wurffläche: B/L ca. 60x60cm

Art.-Nr. 7493 1 Set inkl. 6 Klettbälle

**118,00 €**

### Klettbälle

(Zusatz für Art.-Nr. 7493)

Maße Bälle: Ø 6cm

Art.-Nr. 7494 6 Stück

**24,50 €**



Art.-Nr. 7494



### Wurfspiel „Jump & Throw“

Unterschiedliche Spielvarianten zum Hüpfen, Werfen und Spaß haben. Die beigefügten Wurfsäckchen können wie bei den typischen Hüpfspielen eingesetzt werden.

Art.-Nr. 7373 10 Ringe, 3 Wurfsäckchen

**35,00 €**



### Schwungtuch mit Ziellöchern

Mit etwas Übung und Geschick rollt der Ball in das bestimmte Zielloch. Fördert die Auge-Hand-Koordination. Die eingenähten Ziellöcher und die aufgedruckten Zahlen bieten zusätzliche Spielmöglichkeiten.

Material: Polyestergewebe

Altersempfehlung: ab 3 Jahren

Maße Ziellöcher: Ø 12cm und Ø 19cm  
Ø 400cm

Art.-Nr. 2749 12 Griffe

**100,00 €**

Ø 300cm

Art.-Nr. 8394 12 Griffe

**58,50 €**



### Schwungtuch

Mit vereinten Kräften wenn alle Kinder gleichzeitig schwingen, fliegen die Bälle oder Luftballons in die Höhe. Fördert die Auge-Hand-Koordination und das Gefühl für Rhythmus.

Ø 185cm

Art.-Nr. 14270 8 Griffe

**68,50 €**

Ø 360cm

Art.-Nr. 14270 12 Griffe

**68,50 €**

Ø 500cm

Art.-Nr. 14270 16 Griffe

**68,50 €**

Ø 730cm

Art.-Nr. 14270 20 Griffe

**68,50 €**



### Schwungtuch Zubehör Set

Kleine Bälle im Sprung- und Flugverhalten verlangsamt. Bälle in 6 verschiedenen Farben.

Material: Kunststoff

Inhalt: Netztasche, 6 große Bälle,

6 Frösche, 12 kleine Bälle,

2 Beach Bälle

Maße große Bälle: Ø 10cm

Maße kleine Spielbälle: Ø 10,2cm

Maße Beach Bälle: Ø 20cm

Art.-Nr. 18276 26 Teile

**100,00 €**

## Bewegungsspiele



Ü3

### WINTHER Original PlasmaCar

Für drinnen und draußen geeignet, nicht für Holzböden.  
Altersempfehlung: ab 3 Jahren

Maße: B/H 35x41 cm

Sitzhöhe: 21 cm

Art.-Nr. 7103 Eigengewicht: 4,9 kg

98,50 €



Ü3

zur Selbstmontage

### Magic Driving Car

Durch die Bewegung des Lenkrads nach rechts und links bewegt sich das Magic Driving Car vorwärts. Wird das Lenkrad um 180 Grad gedreht, geht es rückwärts weiter.

Belastbar bis max. 100 kg

Maße: L/B/H 69x28x37 cm

Art.-Nr. 16516

115,00 €



### PEDALO Classic

Das Pedalo Classic ist ein Ganzkörpergerät, welches den Gleichgewichtssinn fördert und zur Verbesserung der Haltings- und Bewegungskoordination beiträgt.

**Farbe:** Gelb, Schwarz

Material: Holz, Gummi

Belastbarkeit: bis 200 kg

Maße: L/B/H 440x370x220 cm

Maße Trittfläche: L/B 30x40 cm

Art.-Nr. 8064 Eigengewicht: 6,75 kg

149,00 €



### Bogenroller EVO

Ideal für den Flur oder den Turnraum. Die Kinder können drauf sitzen, liegen oder sogar mehrere Bogenroller zu einem Fahrzeug verbinden.

**Farbe:** Rot, Blau, nicht wählbar

Altersempfehlung: ab 12 Monaten

Belastbarkeit: bis 40 kg

Maße: L/B/H 29x17x30 cm

Art.-Nr. 16081

76,50 €



### BiBiip – das gepolsterte Spielauto

Das gepolsterte Spielauto BiBiip ist ein einzigartiges und vielseitig einsetzbares Mobilspielzeug. Aufgrund der hochwertigen Verarbeitung und des attraktiven Designs kann es gleichzeitig als Möbelstück genutzt werden. Das Spielauto besteht aus natürlichen und pflegeleichten Materialien, die sowohl kinder- als auch umweltfreundlich sind.

**Dekore:** 5 wählbar (siehe unten)

Material: Sperrplatte (Innengestell), Polyurethanschaum (Füllung), 100% Wolle (Bezug), Gummiräder (Sockel)

Maße: L/B/H 60x30x40 cm

Art.-Nr. 18147

390,00 €



## Bewegungsspiele

Weitere Informationen sowie viele andere Produkte auf [www.kitaeinkauf.de](http://www.kitaeinkauf.de)



### Hüpfie Cool

Lustiges neues HüpfTier für unsere U3 Kids.  
Altersempfehlung: ab 2 Jahren

**Farbe:** Pink

Sitzhöhe: ca. 25 cm

Maße: L/B/H ca. 54x28x50 cm

Art.-Nr. 15292



### Hüpfie Frosch

Altersempfehlung: ab 2 Jahren

Sitzhöhe: ca. 25 cm

Maße: L/B/H ca. 54x28x50 cm

Art.-Nr. 15293

**59,00 €**

**62,00 €**



### Fitnessball mit Pumpe

bis max. 150 kg belastbar

**Farbe:** wählbar Grün, Blau

Art.-Nr. 7599 Ø 45 cm

**6,90 €**



### Hüpfball mit Haltegriffen und Pumpe

bis max. 80 kg belastbar

**Farbe:** wählbar Grün, Blau

Art.-Nr. 7598 Ø 45 cm

**7,90 €**



### Rutschauto Retro

Altersempfehlung: 3-6 Jahre

Gewicht: 5,9 kg, Tragkraft: 35 kg

Maße: Länge 75 cm, Sitzhöhe: 29 cm

Art.-Nr. 20635

**99,00 €**

Groß: L/B/H 46x28x30 cm  
Sitzhöhe: 27 cm

Klein: L/B/H 40x23x30 cm  
Sitzhöhe: 23 cm

## Weitere Tiere im Shop



### Wheely Bug Kuh

Art.-Nr. 6273 groß

**89,00 €**

Art.-Nr. 6271 klein

**79,00 €**



### Wheely Bug Biene

Art.-Nr. 6273 groß

**89,00 €**

Art.-Nr. 6271 klein

**79,00 €**



### Wheely Bug Marienkäfer

Art.-Nr. 6273 groß

**89,00 €**

Art.-Nr. 6271 klein

**79,00 €**

## Bewegungsspiele

Einfach und platzsparend stapelbar!



Art.-Nr. 20654



Art.-Nr. 20655



Art.-Nr. 16488



Art.-Nr. 16487

- Taxi**  
Art.-Nr. 20654 **69,90 €**
- Feuerwehr**  
Art.-Nr. 20655 **69,90 €**
- Krankenwagen**  
Art.-Nr. 16488 **69,90 €**
- Polizei**  
Art.-Nr. 16487 **69,90 €**

### Rutschfahrzeuge La Cosa 1 – 3 Jahre

Die Rutscherfahrzeuge sind sehr wendig, leise, stabil, kippen nicht um - und sie haben ein Geheimfach. Die Fahrzeuge sind zudem stapelbar!

Material: Kunststoff Belastbarkeit: bis 30kg

Sitzhöhe: 19cm  
Maße: L/B 47x33cm

### U3 / Ü3

### U3 / Ü3



Art.-Nr. 8524



Art.-Nr. 19676

### Rutschfahrzeuge Ginetta 1 – 3 Jahre

Für den Innen- und Außenbereich geeignet. Leichtgängige, lautlose und langlebige ABEC Industriekugellager bewegen die 50x25mm großen, lautlosen und wartungsfreien Vollgummiräder mit Slick.

Vorderräder schwenkbar

Material: Kunststoff

Sitzhöhe: 22cm

Maße: L/B 55x33cm

Art.-Nr. 10077 Blau

Art.-Nr. 10078 Rot

Art.-Nr. 10079 Gelb

**96,00 €**

**96,00 €**

**96,00 €**

### Bobby-Car Neo

- aus umweltfreundlichem und strapazierfähigem Kunststoff
- Gewinner des goldenen Schaukelpferds in der Kategorie „Alles fürs Kinderherz“ in 2019

Altersempfehlung: 1 – 5 Jahre

Belastbar bis max. 50kg

Eigengewicht: 3,6kg

Maße: L/B/H 57x30x39cm

Art.-Nr. 8524 Blau

**66,00 €**

### BIG Bobby Car Classic Eco

Das erste Rutscherfahrzeug aus 100% recyceltem Polyethylen ist eine neue Variante des beliebten Klassikers in gewohnter Qualität. Streng limitiert.

Altersempfehlung: 1 – 5 Jahre

Belastbar bis max. 50kg

Eigengewicht: 3,6kg

Maße: L/B/H 59x27x38cm

Art.-Nr. 19676

**59,50 €**

### U3 / Ü3



### Bobby-Car Classic

Altersempfehlung: 1 – 5 Jahre

Belastbar bis max. 50kg

Eigengewicht: 3,6kg

Maße: L/B/H 50x30x38cm

Art.-Nr. 6890 **49,00 €**



### Bobby-Car Flüsterräder mit Montagewerkzeug

Art.-Nr. 7043 4 Stück **24,00 €**



## Bewegungsspiele



### Rollbrett aus ASB-Kunststoff

Farbig sortiert, keine Farbwahl bei der Bestellung möglich.

Material: ASB-Kunststoff

Altersempfehlung: ab 3 Jahren

Belastbarkeit: bis 50kg

Maße: L/B/H 30x40x9,5cm

Art.-Nr. 3474

27,00 €



### ERZI Rollbrett aus Holz mit Paddelset

Durch die 4 Griffe und die Gesamtgröße können auch 2 Kinder gemeinsam das Rollbrett nutzen. Die Markenrollen bestehen aus Vollgummi mit Drehkranz und Doppelkugellager. Zusätzlich kann ein Zugseil an der Vorderseite angebracht werden. Das Paddel erlaubt dank der Teilung eine klassische Ruderbewegung mit zwei Einzelpaddeln sowie klassisches Paddeln und Kajak fahren. Die stabilen abriebfesten Gummikugeln an den Enden ermöglichen kontrolliertes Fahren mit hervorragender Bodenhaftung.

Material: Birkenperrholz, Buche gewachst

Belastbarkeit: bis 150kg

Maße: L/B/H 75x37x8,5cm

Art.-Nr. 3947

96,00 €



### Rollbrett Roletti Blau

Das Rolletti-Rollbrett in ausgefallener, abgerundeter Form mit praktischen Eingriffen für die Hände. Mehrere Rollbretter können mit Seil oder Kordel zu einem „Rolletti-Zug“ miteinander verbunden werden - ideal für neue, kreative Spielideen! Die leichtlaufenden Qualitätsrollen mit hochwertigen 3-fach-Kugellagern sind abriebfest.

**Farbe:** Blau (Farbe Rot auf Anfrage)

Material: Birkenholz

Altersempfehlung: ab 6 Monaten

Bodenabstand: 8,6cm

Maße: L/B 63x40cm

Art.-Nr. 12616

76,00 €



Art.-Nr. 8085

Art.-Nr. 8084

### PEDALO Rollbrett Safety, verschiedene Farben wählbar

Die Handhabung ist durch die vier kugelgelagerten Lenkrollen kinderleicht. Zudem sind diese Rollen sehr leise und geeignet für Turnhallen. Nach dem Toben können die einzelnen Rollbretter aufeinander gestapelt und platzsparend verstaut werden.

**Farben:** 6 wählbar (siehe oben) Natur, Gelb, Pink, Grün, Orange, Blau

Material: Birkenholz

Altersempfehlung: ab 3 Jahren

Belastbarkeit: bis 150kg

Maße: L/B/H 60x35x8cm

Art.-Nr. 8085 1 Rollbrett

Art.-Nr. 8084 4er Set

81,00 €

229,00 €

## Bewegungsspiele



### Spielkreisel, Rot

Hochwertiger, stabiler Kunststoff. Dieser Riesenkreisel hat unzählige Anwendungsmöglichkeiten, sowohl drinnen als draußen. Entwickelt und fördert die kindliche Motorik. Ein Muss für jeden Kindergarten.

Maße: Ø 80 cm, Höhe 44 cm

Art.-Nr. 8571

69,00 €



### Spielkreisel Mini Top, Orange

Mit dem Mini Top können bereits ganz kleine Kinder wippen, schaukeln und kreiseln. Das Spielen mit dem MiniTop fördert die Bewegungen, die für die Entwicklung des Gleichgewichtssinns wichtig sind. Die spezielle geometrische Form stellt sicher, dass sich kippende Bewegungen sukzessive verlangsamen und somit das Umkippen verhindert wird. Der MiniTop wurde so konzipiert, dass sowohl der Kopf als auch die Finger während des Spielens geschützt werden.

Altersempfehlung: 0–4 Jahre

Belastbarkeit: bis 50 kg

Maße: L/B 68x26,5 cm

Art.-Nr. 8574

61,00 €



### Gymnastikreifen in Reifentasche

Material: 100 % Polyethylen, Tasche 100 % Nylon

Maße Reifen: Ø 60 cm

Art.-Nr. 3694 10 Ringe

74,50 €



### Sprossenwippe aus Holz

Diese Wippe bietet gleich 2 Sportgeräte in einem. Als Balanciersteg oder als schwingvolle Wippe zum Draufstehen, Drüberlaufen und Draufsitzen oder Liegen. Die hochwertige Massivholzverarbeitung der Wippe mit abgerundeten Kanten und stabilen Holzsprossen, bietet hohe Sicherheit. 17 Holzsprossen sorgen für einen taktilen Effekt. Durch die 14 cm hohen seitlichen Wipp-Elemente ist ein besonders weiter Schaukeleffekt möglich. Das macht nicht nur Spaß, sondern fördert auch die Koordination und stärkt die Muskelkraft.

Material: Buche

Sprossenstärke: 3 cm

Maße: L/B/H 84x41x14 cm

Art.-Nr. 2752

102,00 €



### Motorik-Bewegungs-Set, mit Aufbewahrungstasche

30 Verbindertclips, 6 Kegel (Überraschungsfarbe), 4 Parcourbausteine, 8 Gymnastikstäbe, 4 kleine Reifen, 4 Reifen mittlerer Größe, 1 Transporttasche

Material: Kunststoff

Maße Tasche: H/B/T 33x66x28 cm

Art.-Nr. 3693 56 Teile

159,00 €

## Strukturmatte

6  
Teile



### Fluss-Steine, 6er-Set

Mit Balanciersteinen lassen sich Gleichgewichtssinn, Körperwahrnehmung, Bewegungskoordination und Motorik trainieren. Das Set beinhaltet 3 große und 3 kleine Steine in 6 verschiedenen Farben. Die Steine haben unterschiedliche Höhen an jeder Seite des Steins. Dank der umlaufenden Gummikante sind die Steine rutschfest.

**Farben:** Orange, Gelb, Lila, Blau, Rot, Grün

Material: stabiler Kunststoff, Gummi

Altersempfehlung: ab 2 Jahren

Belastbarkeit: bis 100kg

Große Steine: Kantenlänge 37-38cm, Höhe 8,5cm

Kleine Steine: Kantenlänge 26cm, Höhe 4,5cm

Art.-Nr. 16959

**69,00 €**

20  
Teile



### Taktile Scheiben - Komplett Set mit 20 Scheiben, Stoffbeutel + Augenbinde

Markant strukturiertes, taktiles Material, das den Tastsinn an Händen und Füßen herausfordert, gleichzeitig wird die Fähigkeit gefördert, Sinneseindrücke verbal zu beschreiben. Die taktilen Scheiben aus angenehm griffigem Kunstgummi zeigen unterschiedliche Strukturen, jede in einer anderen Farbe. Jede Struktur findet sich auf einer großen Scheibe, die auf den Boden gelegt wird, sowie auf einer kleinen Scheibe, die in den Händen gehalten wird.

Material: stabiler Kunststoff, Gummi

Altersempfehlung: ab 2 Jahren

Belastbarkeit: bis 100kg

Maße große Scheibe: Ø 27cm

Maße kleine Scheibe: Ø 11cm

Art.-Nr. 12622

**161,00 €**

### Senso Strukturmatte

Jedes Set beinhaltet 6 Maten mit verschiedenen weichen oder harten Oberflächenstrukturen. Sie können beliebig zusammengepuzzelt werden und so entstehen immer neue Parcours. Farblich sortiert, die Farben können abweichen.

Maße Matte: 26x26cm

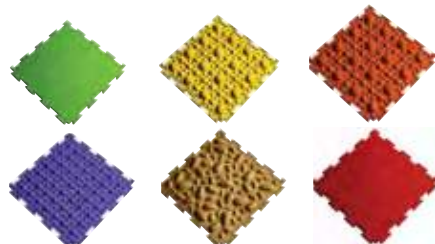

### Strukturmatte-Set

Art.-Nr. 7009 6 Stück

**104,00 €**

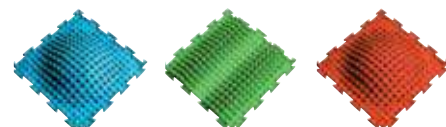

### Strukturmatte Extension 2

Diese gewölbten Strukturmatte sind sensorisch besonders interessant.

Art.-Nr. 7011 3 Stück

**58,00 €**

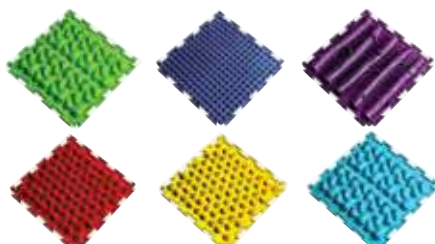

### Strukturmatte Extension

Art.-Nr. 7010 1-6 Stück

**104,00 €**

## Bewegungsspiele



### Laufleine Nylon, farbig

Die Leine mit verstellbarem Bauchumfang ist kinderleicht anzuziehen.

Material: Nylon

Brustumfang: 65 cm

**Farben:** Blau/Rot, nicht wählbar

**Für 1 „Pferd“ = 1 Zügel**

Art.-Nr. 7008

**14,90 €**

**Für 2 „Pferde“ = Doppelspänner**

Art.-Nr. 12317

**26,00 €**



### Pferdeleine mit Sicherheitsverschluss, aus Leder

Jetzt neu mit einem Sicherheitsverschluß!

Länge: 1,05 m

Brustumfang: 67 cm

Art.-Nr. 14486

**10,50 €**

**24  
Teile**



### Activity Rings 24er Set

Aktivitätsringe regen zu zahllosen Aktivitäten an, wie z.B. im Kreis tanzen, auf Zehenspitzen hintereinander in die Ringe steigen, mit Ringen auf dem Kopf balancieren, mit Ringen an Armen und Beinen jonglieren, sich Ringe zuwerfen, mit Ringen an den Beinen hüpfen, Figuren bauen und so weiter.

Material: weiches Kunstgummi

Maße: Ø 16,4 cm, Dicke 1,2 cm

Art.-Nr. 12623

**63,00 €**



### Riesenwurfscheibe mit Aufbewahrungstasche

Durch den Pop-up-Mechanismus plopt die 40 cm gefaltete, samtweiche Textilscheibe auf sensationelle 150 cm auf. Die 6 mitgelieferten Bälle haften durch Klettunkte auf der 4-farbigen Scheibe und lassen jedes Wurfspiel zum Höhepunkt jeder Sportveranstaltung werden.

Material: Textil, Klett

Maße Wurfscheibe: Ø 150 cm

Art.-Nr. 8395

**57,50 €**

## Bewegungsspiele



### Magnet-Dartspiel mit 12 Pfeilen, kindersicher

Die kindersichere Version darf in keinem Kindergarten fehlen. Statt spitzer Pfeile gibt es 12 Magnetpfeile, somit können auch mehrere Kinder zusammen spielen.

Altersempfehlung: ab 3 Jahren

Maße Scheibe: Ø 40,5cm

Art.-Nr. 7012

**31,00 €**



### Ringwurfspiel aus Holz

Schönes Ringwurfspiel aus Holz für Groß und Klein. Wer wirft die Ringe so gut und sammelt die meisten Punkte? Das Kreuz besteht aus Holz und ist zerlegbar. Die Ringe sind aus Sisalseil gefertigt. Verpackt in einem Stoffbeutel.

Altersempfehlung: ab 3 Jahren

Maße: L/B/H 49x49x9cm

Art.-Nr. 17876

**26,00 €**



### Sicherheitszielscheibe, 3er Set

Kinder üben spielerisch das Rechnen, Erwachsenen bieten die drei Zielscheiben eine gelungene Abwechslung, dabei wird gleichzeitig die Auge-Hand-Koordination trainiert.

Material: Kunststoff, Polyester

Altersempfehlung: ab 3 Jahren

Maße, je Zielscheibe: Ø 45cm

Art.-Nr. 7792

**24,00 €**



### Wikingerschach – Kubb

Beim Wikinger Kubb spielen 2 Mannschaften gegeneinander. Das Spiel besteht aus einem König, zehn Kubbs, sechs runden Wurfhölzern und vier Pflöcken zur Feldbegrenzung - alles aus Holz. Zuerst müssen alle gegnerischen Kubbs umgeworfen werden, bevor der König fallen darf.

Material: Holz

Maße Königshöhe: 28cm

Art.-Nr. 17881

**39,00 €**



### Set Dosenwerfen, 10 Dosen plus 3 Wurfsäckchen

Maße Dose: Ø 5 cm, Höhe 7 cm

Maße Wurfsäckchen: L/B/H 5x4x0,5cm

Art.-Nr. 17874

**14,30 €**

## Bewegungsspiele



### Jonglierset

Jede Menge Tricks auf Lager haben Jonglierkünstler mit diesem 12-teiligen Set – für mehrere Kinder und unterschiedliche Schwierigkeitsstufen.

Inhalt: 4 Ringe Ø 24 cm, 3 Keulen, 3 Bälle, ein Jonglierteller mit Stab, ein Diabolo

Altersempfehlung: ab 3 Jahren

Art.-Nr. 14283 12 Teile

**52,00 €**

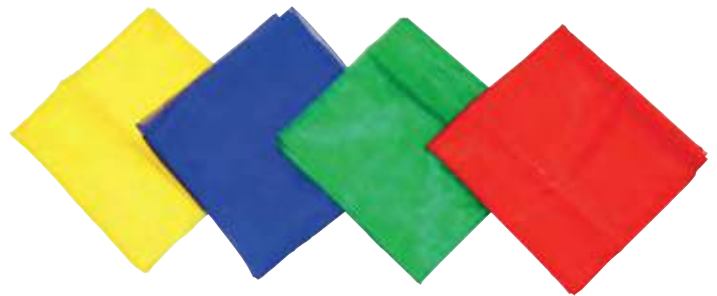

### Chiffontücher

Schwungvolle Bewegungen. Chiffontücher für die kreative Bewegungsstunde: Die leichten aus 100% Nylon bestehenden Tücher machen weiche und geschmeidige Bewegungen. Für Rollenspiele, Regenbogenspiele und vieles mehr.

Inhalt: 4 Tücher in Rot, Gelb, Grün, Blau.

Maße: L/B 135x135 cm

Art.-Nr. 14284 4 Stück

**45,00 €**



### Jonglierkeulen

Wer das Jonglieren mit den drei Keulen beherrscht, kann eine zirkusreife Nummer vorführen. Material: Kunststoff.

Altersempfehlung: ab 3 Jahren

Maße: Länge 45 cm

Art.-Nr. 14282 3 Stück

**27,50 €**



### Jongliertücher

Ideal zum Üben für Jonglier-Anfänger sind diese Chiffontücher, weil sie langsamer fallen als Bälle und mehr Zeit zum Auffangen bleibt. Farblich sortiert.

Material: Chiffon

Altersempfehlung: ab 3 Jahren

Maße: L/B 65x65 cm

Art.-Nr. 14281 3 Stück

**13,90 €**



### GOKI Jongliertücher

Die Chiffontücher eignen sich besonders gut als Bewegungstücher, da die Tücher beim Hochwerfen langsam runter schweben. Farblich sortiert.

Material: Textil

Altersempfehlung: ab 3 Jahren

Maße: L/B 68x68 cm

Art.-Nr. 14599 6 Stück

**12,50 €**

## Maltafeln

Weitere Informationen sowie viele andere Produkte auf [www.kitaeinkauf.de](http://www.kitaeinkauf.de)



### Outdoor Kreidetafel

Malen und Experimentieren im Freien. Die Kreidetafel lässt euch kreativ werden - ob beim Schule spielen oder beim Abmalen des Spielkameraden. Mit wetterfester Oberfläche. Beidseitig bemalbar.

Material: Kiefer, HPL

Maße: L/B/H 130x15x115cm

Art.-Nr. 10318

**649,00 €**



### Outdoor Maltafel, transparent

Malen und Experimentieren im Freien. Die Maltafel lässt euch kreativ werden - ob beim Schule spielen oder beim Abmalen des Spielkameraden. Mit wetterfester Oberfläche. Beidseitig bemalbar.

Material: Kiefer, Acrylglas

Lieferumfang: 1 Maltafel inkl. 4 Standfüße

Maße: L/B/H 130x155x115cm

Art.-Nr. 10319

**595,00 €**



### Outdoor Malstaffelei, 2-seitig

Die Staffelei ist für drinnen und draußen geeignet, auch bei Kälte und Nässe, und kann einfach mit einem Gartenschlauch gereinigt werden. An den Klemmen kann Papier befestigt werden oder die Kinder malen direkt auf der transparenten Maltafel. Die Staffelei ist höhenverstellbar und zusammenklappbar.

Material: WPC, Kunststoff

Altersempfehlung: ab 3 Jahren

Lieferumfang: 1 Outdoor Malstaffelei inkl. Montagematerial

Malhöhe: 20-60cm

Maße Malfläche: L/B 60x60cm

Produktmaße: B/H/T 60x118x45cm

Art.-Nr. 7631

**214,00 €**



### Blumen-Tafeln für In- und Outdoor

Material: wasserfestes Foamex, nicht magnethaftend

Maße: L/B/H 100x74,5x0,2cm

Art.-Nr. 18906 5 Stück

**198,00 €**

## Maltafeln für Draußen

Weitere Informationen sowie viele andere Produkte auf [www.kitaeinkauf.de](http://www.kitaeinkauf.de)



### Blumen-Tafeln für In- und Outdoor

Material: wasserfestes Foamex, nicht magnethaftend

Maße: L/B/H 100x74,5 x 0,2 cm

Art.-Nr. 18906 5 Stück **198,00 €**



### Zauntafel Marienkäfer

Die schönen Marienkäfer-Tafeln können am Zaun befestigt werden. Bitte nur Tafelkreide verwenden, Straßenkreide verkratzt die Oberfläche!

Material: wetterfestes Foamex

Maße: L/B/H 56x68 cm

Art.-Nr. 13840 3 Stück **79,00 €**

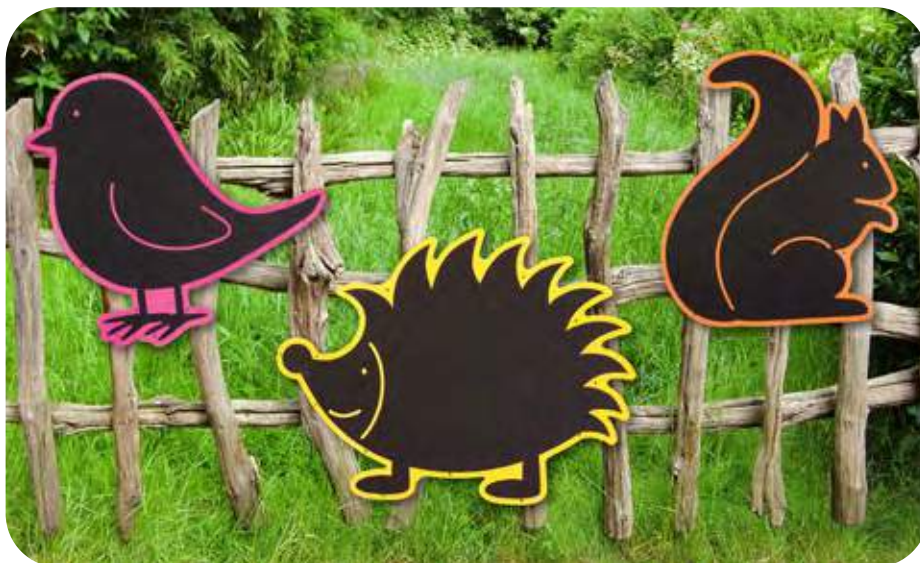

### Outdoor-Tafeln Tiere

inklusive Kabelbinder zur Befestigung

Material: wetterfeste Forex-Platte

Lieferumfang: 3 Outdoor Tafeln

Maße Igel: L/B/H 84x66x0,2cm

Art.-Nr. 17620 3 Stück **149,00 €**



# Kreide – Zum Bemalen der Straße und für den Unterricht



20 Stück

**Glitterkreiden im Eimer**  
sortiert in Weiß, Gelb, Blau, Grün, Pink, Lila

Art.-Nr. 7593 20 Stück **4,50 €**



3x12 Stück

**Dicke Straßenkreiden**

Farben: Blau, Rot, Gelb

Maße: Ø ca. 2cm, Länge 10cm

Art.-Nr. 5227 3x12 Stück **7,40 €**  
(3 Stück 0,62 €)

Art.-Nr. 7075+7076



Art.-Nr. 7077+7078

**LYRA Tafelkreide, Weiß oder Bunt**  
staubfrei, für Kinder ab 3 Jahre

Maße: Länge 8cm, Ø 1cm

Art.-Nr. 7075 10 Stück, Weiß **0,90 €**

Art.-Nr. 7076 100 Stück, Weiß **4,10 €**

**LYRA Tafelkreide, Bunt sortiert**

Blau/Hellblau/Helb/Rot/Hellrot/Orange/Grün/Hellgrün/Braun

**Bitte Farbe angeben!**

Art.-Nr. 7077 10 Stück **1,20 €**

Art.-Nr. 7078 100 Stück **6,50 €**



**Jumbo Straßenmalkreiden**

verschiedene Farben

Art.-Nr. 7594 4 Stück **2,30 €**

12 Kreiden

**Kreideeimer mit 12 Kreiden**

Farben: Weiß, Gelb, Blau, Grün, Pink, Lila

Art.-Nr. 6121 12 Stück **2,40 €**

100 Stück

**Straßenmalkreiden im Eimer**

8 leuchtende Farben

Art.-Nr. 6120 100 Stück **14,30 €**



**CREALL Knetkreide, Chalk Clay**

6 Farben sortiert; erst kneten, dann wie mit Kreide malen; mischbar, klebt nicht an den Händen, lufttrocknend

Maße: 750g, 1 Eimer

Art.-Nr. 5727 **9,90 €**



**Flüssigkreide Stifte, 8er Set**

schreibt auf Tafeln, Fensterscheiben, Spiegeln, Metall und Keramik

Farben: Weiß, Gelb, Orange, Rot, Lila, Rosa, Blau, Grün

Maße: Länge 13,8cm

Art.-Nr. 8587 8 Stück **7,70 €**



**Straßenmalfarbe**

in verschiedenen Farben, wasserlöslich

Art.-Nr. 12747 4er Set

je 120ml **9,90 €**

Farben: Wolkenweiß, Gummientengelb, Ringelsockenrot, Badelatschenblau

Art.-Nr. 12748 6er Set

je 200ml **21,90 €**

Farben: Wolkenweiß, Gummientengelb, Ringelsockenrot, Badelatschenblau, Grashalmgrün, Luftballonlila

## Reitersets

Die Reitersets I bis IV bestehen aus einem Reiterpferd, einem Natursattel und einem Naturhalfter. Mähne und Schweif sind aus 100% Schafschurwolle, bzw. Sisal. Alle Reiterpferde sind auch separat, ohne Zubehör erhältlich.

Material: Holz, Rindsleder      Altersempfehlung: ab 3 Jahren

Nach DIN EN1176 geprüft, Zulassung als Spielplatzgerät.

Maße Sattel: L/B 17x30cm      Maße Halfter: L/B/H 29x2x2cm



Zubehör



### Reiterset I

Mit Sattel und Halfter.  
Für den Kindergarten bereich zertifiziert.

Rückenhöhe: 35cm

Maße Reitpferd: L/B 50x27cm

Art.-Nr. 20160

229,00 €

### Kleines Reitpferd Pauline, ohne Zubehör

Art.-Nr. 17599

209,00 €



### Reiterset II

Mit Sattel und Halfter.

Rückenhöhe: ca. 90cm

Maße Reitpferd:

L/B/H 125x100x135cm

Art.-Nr. 20161

475,00 €

### Gartenpferd Tamme, ohne Zubehör

Art.-Nr. 17596

489,00 €



Selbstmontage

### Reiterset III

Mit Sattel und Halfter. Für den Kindergarten bereich zertifiziert.

Belastbarkeit: bis 150kg, Rückenhöhe: 100cm

Maße Reitpferd: L/B/H 135x50x170cm

Art.-Nr. 20162

775,00 €

### Kindergartenpferd Lotte, ohne Zubehör

Art.-Nr. 17578

799,00 €

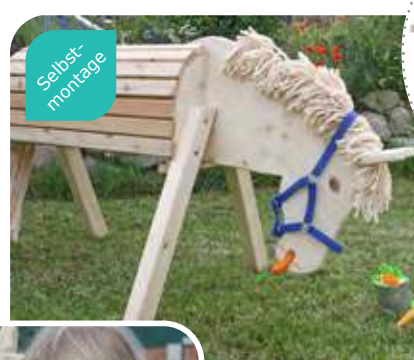

Selbstmontage



### Reiterset IV

mit Sattel und Halfter.

Rückenhöhe: 75cm

Maße Reitpferd: L/B/H 125x75x110cm

Art.-Nr. 20163

469,00 €

### Gartenpferd Susi, ohne Zubehör

Art.-Nr. 17528

489,00 €



## Reitferde

### Holzpferde

Diese robusten Holzpferde stellen bei jedem Wetter die idealen Spielgefährten dar. An einem integrierten Haltegriff können sich die Kleinen sicher in Richtung Abenteuer begeben.



Selbstmontage

Zwei Größen wählbar

#### Holzpferd + Zubehör

Material Pferd: Lärchenholz, Fichtenholz

Material Sattel: Baumwolle (waschbar)

Altersempfehlung: ab 3 Jahren

Nach DIN EN1176 geprüft, Zulassung als Spielplatzgerät.

Belastbarkeit: bis 100 kg

Gewicht: 18 oder 20 kg

Lieferumfang: Holzpferd, Steigbügel, Kindersattel, Führstrick, Halfter

Sitzhöhe: 50 oder 80 cm wählbar

Art.-Nr. 7275 Klein 497,00 €

Art.-Nr. 7275 Groß 540,00 €



Selbstmontage

#### Holzpferd

Material Pferd: Lärchenholz, Fichtenholz

Altersempfehlung: ab 3 Jahren

Nach DIN EN1176 geprüft, Zulassung als Spielplatzgerät.

Max. Belastung: 100 kg

#### Holzpferd, Sitzhöhe 80 cm

Sitzhöhe: 80 cm, Gewicht: 29 kg

Maße: L/B/H 168x74x110 cm

Art.-Nr. 7506 400,00 €

#### Holzpferd, Sitzhöhe 50 cm

Sitzhöhe: 50 cm, Gewicht: 18 kg

Maße: L/B/H 110x43x86 cm

Art.-Nr. 7507 423,00 €



Selbstmontage



#### GOKI Gartenpferd Casper

wetterfeste Lasierung

Material: Kiefernholz, Textil

Altersempfehlung: ab 3 Jahren

Nach DIN EN1176 geprüft, Zulassung als Spielplatzgerät.

Sitzhöhe: 50 cm

Maße: L/H 107x50 cm

Art.-Nr. 20437

279,00 €



#### Sattel mit Steigbügel für Holzpferd

Für Art. 7507 und 7506 geeignet. Ein Sattel mit Steigbügeln und Satteldecke.

Altersempfehlung: ab 3 Jahren

Material Sattel: Synthetik mit Beschlägen aus Metall verchromt

Material Satteldecke: Baumwolle, waschbar bei 30°C

Gesamtgewicht: 2,5 kg

Maße Decke: Rückenlänge 46 cm

Maße Sattel: 31,5x25x29 cm

Art.-Nr. 7276 137,00 €

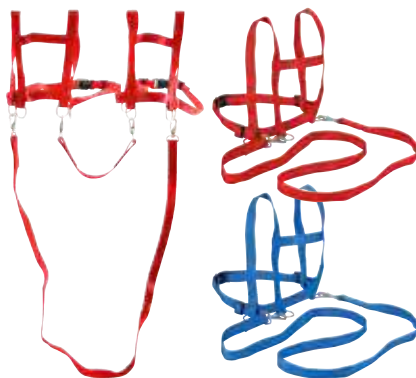

Art.-Nr. 12317

Art.-Nr. 7008

#### Laufleine Nylon, farbig

Die Leine mit verstellbarem Bauchumfang ist kinderleicht anzuziehen.

Material: Nylon

Brustumfang: 65 cm

Länge: 1 m

**Farben:** Blau/Rot, nicht wählbar

#### Für 1 „Pferd“ = 1 Zügel

Art.-Nr. 7008

14,90 €

#### Für 2 „Pferde“ = Doppelspänner

Art.-Nr. 12317

26,00 €



#### Holzpony, Sitzhöhe 38 cm

Perfekte Sitzhöhe damit Kleinkinder gefahrlos selbst auf- und absteigen können.

Material: Fichte/Birkenholz, unbehandelt

Altersempfehlung: ab 12 Monaten

Sitzhöhe: 38 cm

Maße: L/B/H 70x32x57 cm

Art.-Nr. 20447

120,00 €

## Bewegungsspiele



### Schwungseil

Der Haken am Schwungseil kann am Zaun o.ä. befestigt werden. So braucht nur einer schwingen und die anderen können hüpfen. Fördert Ausdauer und Koordination. Mit Drehwirbel, farbig sortiert.

Maße: Ø 8 mm, Länge 5 m  
Art.-Nr. 12634

**9,40 €**



### Großer Gummitwist

mit Holzhalter  
Farben: Rot, Gelb, Blau, Grün; bunt sortiert

Maße: Länge 5 m  
Art.-Nr. 4777 1 Stück

**2,30 €**



### Bunte Springseile,

Farben: Gelb, Hellblau, Grün, Rot, Lila & Dunkelblau

Maße: Länge 2,7 m  
Art.-Nr. 6785 6 Stück

**4,00 €**



### Kleine Laufdollis

mit Gesicht und dicker Baumwollkordel, bunt sortiert in Rot, Gelb, Blau, Grün

Art.-Nr. 4508 1 Paar Höhe 7 cm  
Art.-Nr. 6798 4 Paar Höhe 6 cm

**1,70 €**  
**6,60 €**



### Springseil

farbenfrohes Hüpfseil mit bunten Griffen aus Kunststoff  
Farben: Pink, Gelb, Blau, Grün; bunt sortiert

Maße: Länge 2,10 m  
Art.-Nr. 5854 6 Stück

**4,60 €**



### Laufdosen

Farben: Rot, Gelb, Blau, Gelb; bunt sortiert

Maße: Höhe 10 cm  
Art.-Nr. 6797 4 Paar

**10,90 €**



### Hüpfball mit Haltegriffen und Pumpe

bis max. 80 kg belastbar  
Farben: Grün oder Blau; nicht wählbar

Art.-Nr. 7598 Ø 45 cm

**7,90 €**

# Mit Kitaeinkauf die Natur entdecken



Ein Unternehmen  
der Klett Gruppe



Art.-Nr. 16527

## Natur- und Waldentdeckungsheft Bäume bzw. Waldtiere & Vögel

Ideal, um Kita- und Grundschulkindern die wichtigsten Bäume und Waldtiere näherzubringen.

Wissenswertes um die wichtigsten Bäume bzw. Tiere des Waldes, Seiten zum Selbstgestalten, Ideen und Tipps für Aktionen im Wald mit Kindern.

Material: Papier

Maße/Inhalt: DIN A4, 40 Seiten

Art.-Nr. 16527 Naturheft Bäume

2,99 €

Art.-Nr. 19326 Naturheft Waldtiere & Vögel

2,99 €

Art.-Nr. 19326

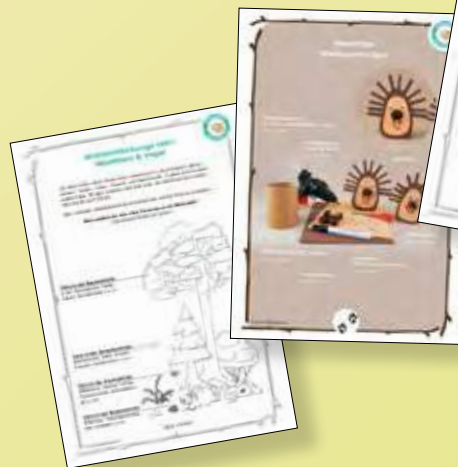

**Web-Shop**  
www.kitaeinkauf.de

**email**  
kontakt@kitaeinkauf.de

**Telefon**  
0800 188 81 18

Preise in € brutto inkl. MwSt. Änderungen vorbehalten.

Lieblingsshop GmbH | Biebricher Allee 29 | 65187 Wiesbaden

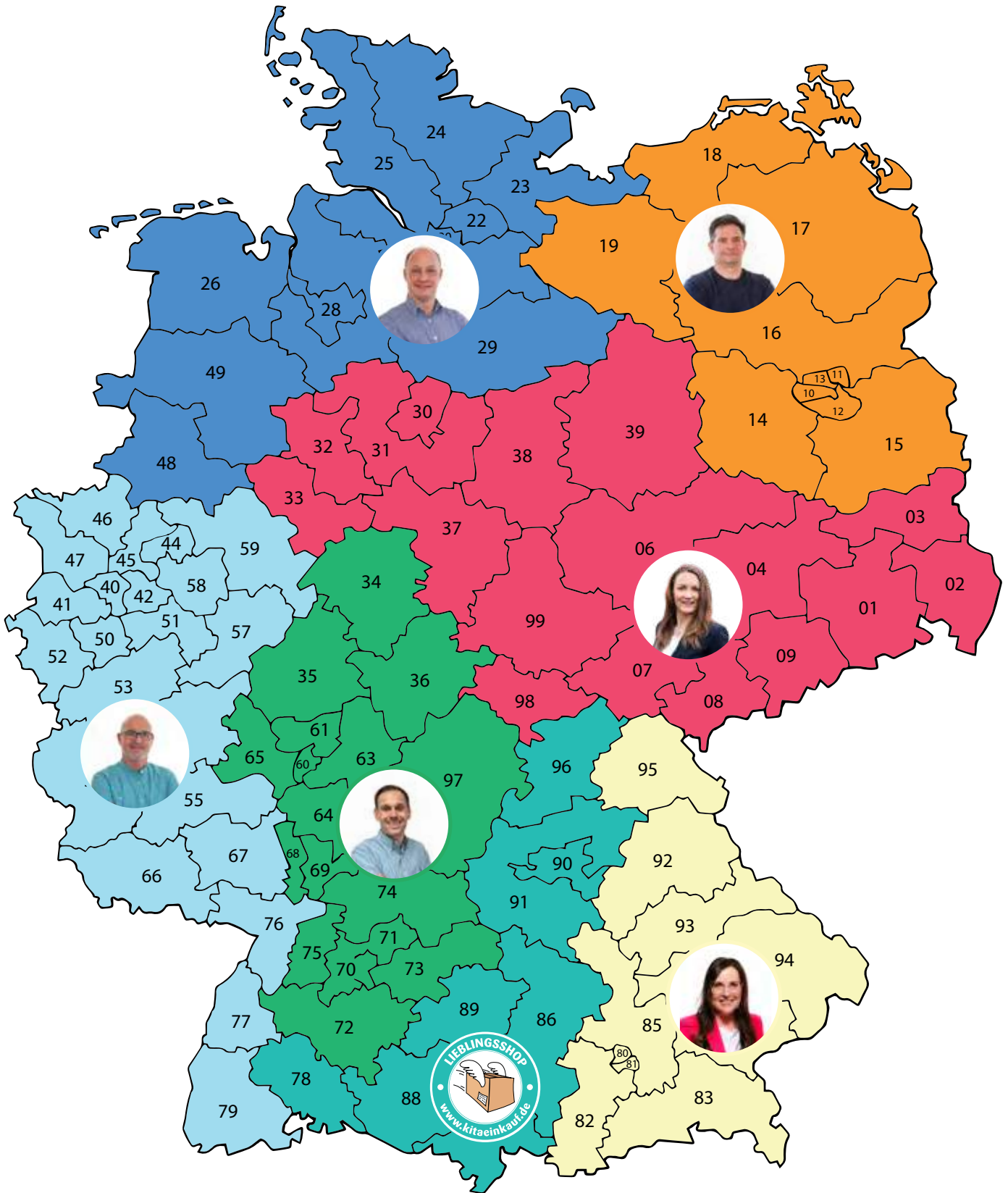

- Stephan Jeschke | Mobil: 0179 119 41 50 | Tel.: 0611 14 10 53 50 | [stephan.jeschke@kitaeinkauf.de](mailto:stephan.jeschke@kitaeinkauf.de)
- Joachim Jansen | Mobil: 0160 905 76 621 | Tel.: 06745 599 295 | [joachim.jansen@kitaeinkauf.de](mailto:joachim.jansen@kitaeinkauf.de)
- Jörg Zander | Mobil: 0151 67 11 30 82 | Tel.: 0611 14 10 53 53 | [joerg.zander@kitaeinkauf.de](mailto:joerg.zander@kitaeinkauf.de)
- Denise Wölke | Mobil: 0151 610 11 874 | Tel.: 0611 14 10 53 92 | [denise.woelke@kitaeinkauf.de](mailto:denise.woelke@kitaeinkauf.de)
- Martina Schwuchow | Mobil: 0151 74 41 94 48 | Tel.: 0611 14 10 53 61 | [martina.schwuchow@kitaeinkauf.de](mailto:martina.schwuchow@kitaeinkauf.de)
- Thomas Paul | Mobil: 0151 74 36 73 88 | Tel.: 0611 14 10 53 58 | [thomas.paul@kitaeinkauf.de](mailto:thomas.paul@kitaeinkauf.de)
- LS Kundenservice | Tel.: 0800 188 81 18 | [kontakt@kitaeinkauf.de](mailto:kontakt@kitaeinkauf.de) | Hinweis: Persönliche Termine für eine Beratung bitte anfragen.

**Unser Sortiment**

**kitaeinkauf.de**

Immer die richtige (Aus-)Wahl!



**Windeln & Wickeln**



**Reinigung**



**Einweghandschuhe**



**Kita-Möbel**



**Bürobedarf**



**Bastelbedarf**



**Spaß & Spiel**



**Bücher & Medien**



**Küche & Lebensmittel**



**Textilien**



**Sicherheit**



**Garten & Außenbereich**



**Hygienepapier**



**Fahrzeuge**



**Desinfektion**



**Haushaltsgeräte**



Ein Unternehmen  
der Klett Gruppe

Lieblingsshop GmbH  
Biebricher Allee 29  
65187 Wiesbaden



 **Web-Shop**  
[www.kitaeinkauf.de](http://www.kitaeinkauf.de)

 **Fax**  
0611 94 58 72 79

 **email**  
[kontakt@kitaeinkauf.de](mailto:kontakt@kitaeinkauf.de)

 **Telefon**  
0800 188 81 18